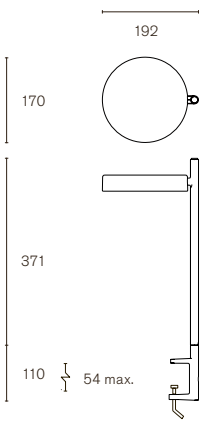
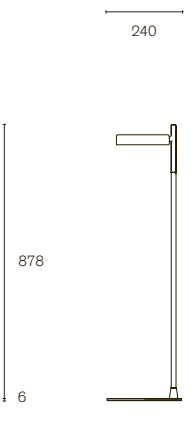
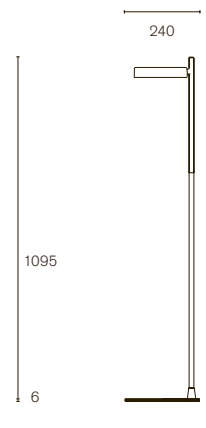

**Prislista**  
**SEK exkl. moms**

**Januari 2020**

w 182 pastille	3–5
w 181 linier	6
w 171 alma	7
w 164 alto	8
w 163 lampyre	9
w 162 dalston	10–11
w 154 pal	12
w 153 île	13
w 152 busby	14–15
w 151 extra large pendant	16
w 132 nendo	17–21
w 131 bell	22
w 127 winkel	23–25
w 126 claesson koivisto rune	26
w 124 lindvall	27–28
w 103 sempé	29–30
w 102 chipperfield	31–32
w 084 studioilse	33

Produktnamn	w 182 pastille b2			w 182 pastille p2			w 182 pastille c1		
Mått (mm)									
Modell	Bordslampa – lång arm			Bordslampa – lång arm			Bordslampa – kort arm		
Montering	Bordsfot			Pin – integrerad			Bordsfäste		
Material	Solid glasfiberarmerad bio-polyamid			Solid glasfiberarmerad bio-polyamid			Solid glasfiberarmerad bio-polyamid		
Kabellängd	200 cm			200 cm			200 cm		
Ljuskälla	LED COB			LED COB			LED COB		
Watt	6 W			6 W			6 W		
Lumen	690			690			690		
Lumen/W	115			115			115		
Färgtemperatur	2700 K			2700 K			2700 K		
CRI	>90			>90			>90		
LED Livslängd	50.000 h			50.000 h			50.000 h		
Ljusstyrning	Dimbar			Dimbar			Dimbar		
Energiklass	A++			A++			A++		
IP-klassifikation	20			20			20		
Emballage (LxBxH)	L51.7 x W22.5 x H6.4 cm (0.007m3)			L51.7 x W22.5 x H6.4 cm (0.007m3)			L51.7 x W22.5 x H6.4 cm (0.007m3)		
Emballagevikt	2.4 kg			2.2 kg			2.3 kg		
	Färg	Artikelnr. / EAN-kod	Pris exkl. moms	Färg	Artikelnr. / EAN-kod	Pris exkl. moms	Färg	Artikelnr. / EAN-kod	Pris exkl. moms
	Oxide red	182B23009 / 7330492008080	2211 SEK	Oxide red	182P23009 / 7330492008363	2009 SEK	Oxide red	182C13009 / 7330492008202	2188 SEK
	Olive green	182B26003 / 7330492008097	2211 SEK	Olive green	182P26003 / 7330492008370	2009 SEK	Olive green	182C16003 / 7330492008219	2188 SEK
	Soft white	182B20250 / 7330492008103	2211 SEK	Soft white	182P20250 / 7330492008387	2009 SEK	Soft white	182C10250 / 7330492008226	2188 SEK
	Graphite black	182B29011 / 7330492008110	2211 SEK	Graphite black	182P29011 / 7330492008394	2009 SEK	Graphite black	182C19011 / 7330492008233	2188 SEK

Produktnamn	w 182 pastille c2	w 182 pastille f1	w 182 pastille f2						
Mått (mm)									
Modell	Bordslampa – lång arm	Golvampa – kort arm	Golvampa – lång arm						
Montering	Bordsfäste	Fristående	Fristående						
Material	Solid glasfiberarmerad bio-polyamid	Solid glasfiberarmerad bio-polyamid, stål	Solid glasfiberarmerad bio-polyamid, stål						
Kabellängd	200 cm	300 cm	300 cm						
Ljuskälla	LED COB	LED COB	LED COB						
Watt	6 W	6 W	6 W						
Lumen	690	690	690						
Lumen/W	115	115	115						
Färgtemperatur	2700 K	2700 K	2700 K						
CRI	>90	>90	>90						
LED Livslängd	50.000 h	50.000 h	50.000 h						
Ljusstyrning	Dimbar	Dimbar	Dimbar						
Energiklass	A++	A++	A++						
IP-klassifikation	20	20	20						
Emballage (LxBxH)	L51.7 x W22.5 x H6.4 cm (0.007m3)	L75.0 x W32.5 x H5.0 cm (0.01m3)	L75.0 x W32.5 x H5.0 cm (0.01m3)						
Emballagevikt	2.3 kg	3.8 kg	3.8 kg						
	Färg	Artikelnr. / EAN-kod	Pris exkl. moms	Färg	Artikelnr. / EAN-kod	Pris exkl. moms	Färg	Artikelnr. / EAN-kod	Pris exkl. moms
	Oxide red	182C23009 / 7330492008240	2188 SEK	Oxide red	182F13009 / 7330492008288	3511 SEK	Oxide red	182F23009 / 7330492008325	3511 SEK
	Olive green	182C26003 / 7330492008257	2188 SEK	Olive green	182F16003 / 7330492008295	3511 SEK	Olive green	182F26003 / 7330492008332	3511 SEK
	Soft white	182C20250 / 7330492008264	2188 SEK	Soft white	182F10250 / 7330492008301	3511 SEK	Soft white	182F20250 / 7330492008349	3511 SEK
	Graphite black	182C29011 / 7330492008271	2188 SEK	Graphite black	182F19011 / 7330492008318	3511 SEK	Graphite black	182F29011 / 7330492008356	3511 SEK

Produktnamn	w 182 pastille br1	w 182 pastille br2																														
Mått (mm)																																
Modell	Vägglampa – kort arm	Vägglamp – lång arm																														
Montering	Vägg-/funktionslist-fäste	Vägg-/funktionslist-fäste																														
Material	Solid glasfiberarmerad bio-polyamid	Solid glasfiberarmerad bio-polyamid																														
Kabellängd	200 cm	200 cm																														
Ljuskälla	LED COB	LED COB																														
Watt	6 W	6 W																														
Lumen	690	690																														
Lumen/W	115	115																														
Färgtemperatur	2700 K	2700 K																														
CRI	>90	>90																														
LED Livslängd	50.000 h	50.000 h																														
Ljusstyrning	Dimbar	Dimbar																														
Energiklass	A++	A++																														
IP-klassifikation	20	20																														
Emballage (LxBxH)	L51.7 x W22.5 x H6.4 cm (0.007m3)	L51.7 x W22.5 x H6.4 cm (0.007m3)																														
Emballagevikt	2.3 kg	2.3 kg																														
	<table border="1"> <thead> <tr> <th>Färg</th> <th>Artikelnr. / EAN-kod</th> <th>Pris exkl. moms</th> </tr> </thead> <tbody> <tr> <td>Oxide red</td> <td>182BR13009 / 7330492008127</td> <td>2070 SEK</td> </tr> <tr> <td>Olive green</td> <td>182BR16003 / 7330492008134</td> <td>2070 SEK</td> </tr> <tr> <td>Soft white</td> <td>182BR10250 / 7330492008141</td> <td>2070 SEK</td> </tr> <tr> <td>Graphite black</td> <td>182BR19011 / 7330492008158</td> <td>2070 SEK</td> </tr> </tbody> </table>	Färg	Artikelnr. / EAN-kod	Pris exkl. moms	Oxide red	182BR13009 / 7330492008127	2070 SEK	Olive green	182BR16003 / 7330492008134	2070 SEK	Soft white	182BR10250 / 7330492008141	2070 SEK	Graphite black	182BR19011 / 7330492008158	2070 SEK	<table border="1"> <thead> <tr> <th>Färg</th> <th>Artikelnr. / EAN-kod</th> <th>Pris exkl. moms</th> </tr> </thead> <tbody> <tr> <td>Oxide red</td> <td>182BR23009 / 7330492008165</td> <td>2070 SEK</td> </tr> <tr> <td>Olive green</td> <td>182BR26003 / 7330492008172</td> <td>2070 SEK</td> </tr> <tr> <td>Soft white</td> <td>182BR20250 / 7330492008189</td> <td>2070 SEK</td> </tr> <tr> <td>Graphite black</td> <td>182BR29011 / 7330492008196</td> <td>2070 SEK</td> </tr> </tbody> </table>	Färg	Artikelnr. / EAN-kod	Pris exkl. moms	Oxide red	182BR23009 / 7330492008165	2070 SEK	Olive green	182BR26003 / 7330492008172	2070 SEK	Soft white	182BR20250 / 7330492008189	2070 SEK	Graphite black	182BR29011 / 7330492008196	2070 SEK
Färg	Artikelnr. / EAN-kod	Pris exkl. moms																														
Oxide red	182BR13009 / 7330492008127	2070 SEK																														
Olive green	182BR16003 / 7330492008134	2070 SEK																														
Soft white	182BR10250 / 7330492008141	2070 SEK																														
Graphite black	182BR19011 / 7330492008158	2070 SEK																														
Färg	Artikelnr. / EAN-kod	Pris exkl. moms																														
Oxide red	182BR23009 / 7330492008165	2070 SEK																														
Olive green	182BR26003 / 7330492008172	2070 SEK																														
Soft white	182BR20250 / 7330492008189	2070 SEK																														
Graphite black	182BR29011 / 7330492008196	2070 SEK																														

<b>Produktnamn</b>	w 181 linier s		
<b>Mått (mm)</b>			
<b>Modell</b>	Pendel		
<b>Montering</b>	Takkopp – inkluderad		
<b>Material</b>	Aluminium		
<b>Kabellängd</b>	300 cm		
<b>Ljuskälla</b>	Integrerad LED – inkluderad		
<b>Watt</b>	49 W		
<b>Lumen</b>	7100		
<b>Lumen/W</b>	145		
<b>Färgtemperatur</b>	3000 K		
<b>CRI</b>	>90		
<b>LED Livslängd</b>	50.000 h		
<b>Ljusstyrning</b>	Dimbar / Push dim / DALI		
<b>Energiklass</b>	A++		
<b>IP-klassifikation</b>	20		
<b>Emballage (LxBxH)</b>	WIP		
<b>Emballagevikt</b>	WIP		
	<b>Färg / Ljusstyrning</b>	<b>Artikelnr. / EAN-kod</b>	<b>Pris exkl. moms</b>
	Anodiserad svart / Dimbar	181S1105 / 330492008516	7245 SEK
	Anodiserad svart / Push dim	181S1205 / 330492008523	7245 SEK
	Anodiserad svart / DALI	181S1305 / 330492008530	7245 SEK

Produktnamn	w171 alma s			w171 alma c/w			w171 alma w		
Mått (mm)									
Modell	Pendel			Taklampa/Vägglampa			Vägglampa		
Montering	Takkopp – inkluderad			Monteringsplatta – inkluderad			Monteringsplatta – inkluderad		
Material	Aluminium			Aluminium			Aluminium		
Kabellängd	300 cm			N/A			300 cm		
Ljuskälla	1 x E27 sockel – ljuskälla inkluderad			1 x E27 sockel – ljuskälla inkluderad			1 x E27 sockel – ljuskälla inkluderad		
Watt	Max 40 W			Max 40 W			Max 40 W		
Lumen	N/A			N/A			N/A		
Lumen/W	N/A			N/A			N/A		
Färgtemperatur	N/A			N/A			N/A		
CRI	N/A			N/A			N/A		
LED Livslängd	N/A			N/A			N/A		
Ljusstyrning	Dimbar			Dimbar			Dimbar		
Energiklass	N/A			N/A			N/A		
IP-klassifikation	20			20			20		
Emballage (LxBxH)	L80 x W78 x H15 cm (0.09 m³)			L80 x W78 x H15 cm (0.09 m³)			L80 x W78 x H15 cm (0.09 m³)		
Emballagevikt	4 kg			4.5 kg			4.5 kg		
	Färg	Artikelnr. / EAN-kod	Pris exkl. moms	Färg	Artikelnr. / EAN-kod	Pris exkl. moms	Färg	Artikelnr. / EAN-kod	Pris exkl. moms
	Signal white	171S19003 / 7330492007953	3170 SEK	Signal white	171C/W19003 / 7330492007939	3467 SEK	Signal white	171W19003 / 7330492007977	3591 SEK
	Grey white	171S19002 / 7330492007946	3170 SEK	Grey white	171C/W19002 / 7330492007922	3467 SEK	Grey white	171W19002 / 7330492007960	3591 SEK

<b>Produktnamn</b>	w164 alto		
<b>Mått (mm)</b>			
<b>Modell</b>	Golvlampa		
<b>Montering</b>	Fristående		
<b>Material</b>	Aluminium och stål		
<b>Kabellängd</b>	300 cm		
<b>Ljuskälla</b>	Integrerad LED – inkluderad		
<b>Watt</b>	55		
<b>Lumen</b>	7000		
<b>Lumen/W</b>	127		
<b>Färgtemperatur</b>	2700–2850 K		
<b>CRI</b>	90		
<b>LED Livslängd</b>	50.000 h		
<b>Ljusstyrning</b>	Dimbar		
<b>Energiklass</b>	A++		
<b>IP-klassifikation</b>	20		
<b>Emballage (LxBxH)</b>	L195 x B22 x H27 cm (0.03 m³)		
<b>Emballagevikt</b>	23 kg		
	<b>Färg</b>	<b>Artikelnr. / EAN-kod</b>	<b>Pris exkl. moms</b>
	White	164F102 / 7330492007588	16.538 SEK
	Grey	164F104 / 7330492007595	16.538 SEK
	Black	164F105 / 7330492007601	16.538 SEK

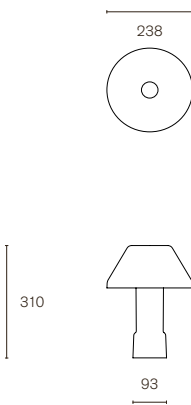
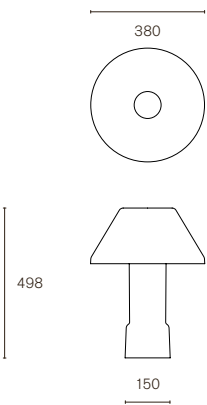

Produktnamn	w163 lampyre t1	w163 lampyre t2				
Mått (mm)						
Modell	Bordslampa – liten	Bordslampa – stor				
Montering	Bordsfot	Bordsfot				
Material	Opalglas	Opalglas				
Kabellängd	250 cm	250 cm				
Ljuskälla	1 x E14 sockel – ljuskälla ej inkluderad	1 x E27 sockel – ljuskälla ej inkluderad				
Watt	Max 40 W	Max 40 W				
Lumen	N/A	N/A				
Färgtemperatur	N/A	N/A				
CRI	N/A	N/A				
LED Livslängd	N/A	N/A				
Ljusstyrning	Dimbar	Dimbar				
Energiklass	N/A	N/A				
IP-klassifikation	20	20				
Emballage (LxBxH)	L44 x B38 x H16 cm (0.03 m <sup>3</sup> )	L63 x B58 x H24 cm (0.09 m <sup>3</sup> )				
Emballagevikt	2.5 kg	4.5 kg				
	Färg	Artikelnr. / EAN-kod	Pris exkl. moms	Färg	Artikelnr. / EAN-kod	Pris exkl. moms
	Vit opalglas	163T100 / 7330492007564	3780 SEK	Vit opalglas	163T200 / 7330492007571	6017 SEK

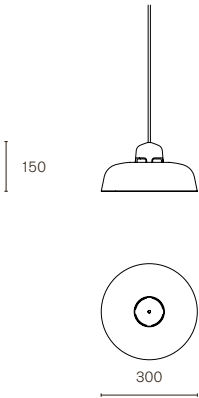
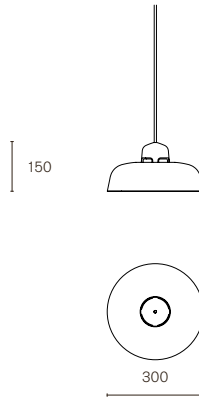
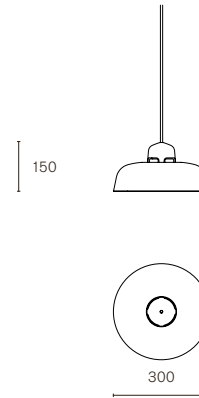
Produktnamn	w162 dalston s1	w162 dalston s1	w162 dalston s1						
Mått (mm)									
Modell	Pendel – liten skärm	Pendel – liten skärm	Pendel – liten skärm						
LED-enhet	Svart	Silver	Guld						
Montering	Takkopp inkluderad	Takkopp inkluderad	Takkopp inkluderad						
Material	Stål, aluminium	Stål, aluminium	Stål, aluminium						
Kabellängd	300 cm, textilkabel	300 cm, textilkabel	300 cm, textilkabel						
Ljuskälla	Integrerad LED – inkluderad	Integrerad LED – inkluderad	Integrerad LED – inkluderad						
Watt	9 W	9 W	9 W						
Lumen	1100	1100	1100						
Lumen/W	122	122	122						
Färgtemperatur	2700 K	2700 K	2700 K						
CRI	> 80	> 80	> 80						
LED Livslängd	50.000 h	50.000 h	50.000 h						
Ljusstyrning	Dimbar	Dimbar	Dimbar						
Energiklass	A++	A++	A++						
IP-klassifikation	20	20	20						
Emballage (LxBxH)	L52 x B40 x H18 cm (0.04 m³)	L52 x B40 x H18 cm (0.04 m³)	L52 x B40 x H18 cm (0.04 m³)						
Emballagevikt	2.5 kg	2.5 kg	2.5 kg						
	<b>Färg</b>	<b>Artikelnr. / EAN-kod</b>	<b>Pris exkl. moms</b>	<b>Färg</b>	<b>Artikelnr. / EAN-kod</b>	<b>Pris exkl. moms</b>	<b>Färg</b>	<b>Artikelnr. / EAN-kod</b>	<b>Pris exkl. moms</b>
	Signal white skärm Svart LED-enhet	162S119003 / 7330492007083	3253 SEK	Signal white skärm Silver LED-enhet	162S129003 / 7330492007090	3253 SEK	Signal white skärm Guld LED-enhet	162S139003 / 7330492007106	3253 SEK
	Graphite black skärm Svart LED-enhet	162S119011 / 7330492007113	3253 SEK	Graphite black skärm Silver LED-enhet	162S129011 / 7330492007120	3253 SEK	Graphite black skärm Guld LED-enhet	162S139011 / 7330492007137	3253 SEK
	Silk grey skärm Svart LED-enhet	162S117044 / 7330492007144	3253 SEK	Silk grey skärm Silver LED-enhet	162S127044 / 7330492007151	3253 SEK	Silk grey skärm Guld LED-enhet	162S137044 / 7330492007168	3253 SEK
	Red orange skärm Svart LED-enhet	162S112001 / 7330492007175	3253 SEK	Red orange skärm Silver LED-enhet	162S122001 / 7330492007182	3253 SEK	Red orange skärm Guld LED-enhet	162S132001 / 7330492007199	3253 SEK
	Nut brown skärm Svart LED-enhet	162S118011 / 7330492007205	3253 SEK	Nut brown skärm Silver LED-enhet	162S128011 / 7330492007212	3253 SEK	Nut brown skärm Guld LED-enhet	162S138011 / 7330492007229	3253 SEK
	Olive yellow skärm Svart LED-enhet	162S111020 / 7330492007236	3253 SEK	Olive yellow skärm Silver LED-enhet	162S121020 / 7330492007243	3253 SEK	Olive yellow skärm Guld LED-enhet	162S131020 / 7330492007250	3253 SEK
	Moss green skärm Svart LED-enhet	162S116005 / 7330492007267	3253 SEK	Moss green skärm Silver LED-enhet	162S126005 / 7330492007274	3253 SEK	Moss green skärm Guld LED-enhet	162S136005 / 7330492007281	3253 SEK
	Steel blue skärm Svart LED-enhet	162S115011 / 7330492007816	3253 SEK	Steel blue skärm Silver LED-enhet	162S125011 / 7330492007823	3253 SEK	Steel blue skärm Guld LED-enhet	162S135011 / 7330492007830	3253 SEK

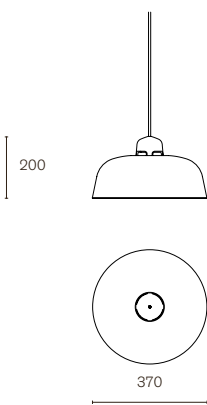
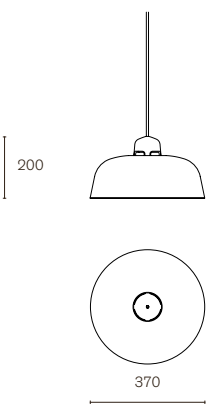
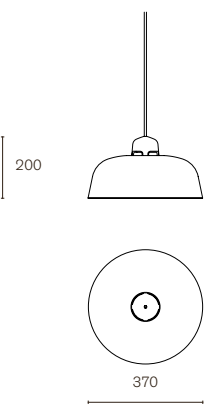
Produktnamn	w162 dalston s2	w162 dalston s2	w162 dalston s2																																																																																	
Mått (mm)																																																																																				
Modell	Pendel – stor skärm	Pendel – stor skärm	Pendel – stor skärm																																																																																	
LED-enhet	Svart	Silver	Guld																																																																																	
Montering	Takkopp inkluderad	Takkopp inkluderad	Takkopp inkluderad																																																																																	
Material	Stål, aluminium	Stål, aluminium	Stål, aluminium																																																																																	
Kabellängd	300 cm, textilkabel	300 cm, textilkabel	300 cm, textilkabel																																																																																	
Ljuskälla	Integrerad LED – inkluderad	Integrerad LED – inkluderad	Integrerad LED – inkluderad																																																																																	
Watt	9 W	9 W	9 W																																																																																	
Lumen	1100	1100	1100																																																																																	
Lumen/W	122	122	122																																																																																	
Färgtemperatur	2700 K	2700 K	2700 K																																																																																	
CRI	> 80	> 80	> 80																																																																																	
LED Livslängd	50.000 h	50.000 h	50.000 h																																																																																	
Ljusstyrning	Dimbar	Dimbar	Dimbar																																																																																	
Energiklass	A++	A++	A++																																																																																	
IP-klassifikation	20	20	20																																																																																	
Emballage (LxBxH)	L52 x B40 x H18 cm (0.04 m³)	L52 x B40 x H18 cm (0.04 m³)	L52 x B40 x H18 cm (0.04 m³)																																																																																	
Emballagevikt	2.5 kg	2.5 kg	2.5 kg																																																																																	
	<table border="1"> <thead> <tr> <th>Färg</th> <th>Artikelnr. / EAN-kod</th> <th>Pris exkl. moms</th> </tr> </thead> <tbody> <tr> <td>Signal white skärm Svart LED-enhet</td> <td>162S219003 / 7330492007298</td> <td>3925 SEK</td> </tr> <tr> <td>Graphite black skärm Svart LED-enhet</td> <td>162S219011 / 7330492007328</td> <td>3925 SEK</td> </tr> <tr> <td>Silk grey skärm Svart LED-enhet</td> <td>162S217044 / 7330492007359</td> <td>3925 SEK</td> </tr> <tr> <td>Red orange skärm Svart LED-enhet</td> <td>162S212001 / 7330492007380</td> <td>3925 SEK</td> </tr> <tr> <td>Nut brown skärm Svart LED-enhet</td> <td>162S218011 / 7330492007410</td> <td>3925 SEK</td> </tr> <tr> <td>Olive yellow skärm Svart LED-enhet</td> <td>162S211020 / 7330492007441</td> <td>3925 SEK</td> </tr> <tr> <td>Moss green skärm Svart LED-enhet</td> <td>162S216005 / 7330492007472</td> <td>3925 SEK</td> </tr> <tr> <td>Steel blue skärm Svart LED-enhet</td> <td>162S215011 / 7330492007847</td> <td>3925 SEK</td> </tr> </tbody> </table>	Färg	Artikelnr. / EAN-kod	Pris exkl. moms	Signal white skärm Svart LED-enhet	162S219003 / 7330492007298	3925 SEK	Graphite black skärm Svart LED-enhet	162S219011 / 7330492007328	3925 SEK	Silk grey skärm Svart LED-enhet	162S217044 / 7330492007359	3925 SEK	Red orange skärm Svart LED-enhet	162S212001 / 7330492007380	3925 SEK	Nut brown skärm Svart LED-enhet	162S218011 / 7330492007410	3925 SEK	Olive yellow skärm Svart LED-enhet	162S211020 / 7330492007441	3925 SEK	Moss green skärm Svart LED-enhet	162S216005 / 7330492007472	3925 SEK	Steel blue skärm Svart LED-enhet	162S215011 / 7330492007847	3925 SEK	<table border="1"> <thead> <tr> <th>Färg</th> <th>Artikelnr. / EAN-kod</th> <th>Pris exkl. moms</th> </tr> </thead> <tbody> <tr> <td>Signal white skärm Silver LED-enhet</td> <td>162S229003 / 7330492007304</td> <td>3925 SEK</td> </tr> <tr> <td>Graphite black skärm Silver LED-enhet</td> <td>162S229011 / 7330492007335</td> <td>3925 SEK</td> </tr> <tr> <td>Silk grey skärm Silver LED-enhet</td> <td>162S227044 / 7330492007366</td> <td>3925 SEK</td> </tr> <tr> <td>Red orange skärm Silver LED-enhet</td> <td>162S222001 / 7330492007397</td> <td>3925 SEK</td> </tr> <tr> <td>Nut brown skärm Silver LED-enhet</td> <td>162S228011 / 7330492007427</td> <td>3925 SEK</td> </tr> <tr> <td>Olive yellow skärm Silver LED-enhet</td> <td>162S221020 / 7330492007458</td> <td>3925 SEK</td> </tr> <tr> <td>Moss green skärm Silver LED-enhet</td> <td>162S226005 / 7330492007489</td> <td>3925 SEK</td> </tr> <tr> <td>Steel blue skärm Silver LED-enhet</td> <td>162S225011 / 7330492007854</td> <td>3925 SEK</td> </tr> </tbody> </table>	Färg	Artikelnr. / EAN-kod	Pris exkl. moms	Signal white skärm Silver LED-enhet	162S229003 / 7330492007304	3925 SEK	Graphite black skärm Silver LED-enhet	162S229011 / 7330492007335	3925 SEK	Silk grey skärm Silver LED-enhet	162S227044 / 7330492007366	3925 SEK	Red orange skärm Silver LED-enhet	162S222001 / 7330492007397	3925 SEK	Nut brown skärm Silver LED-enhet	162S228011 / 7330492007427	3925 SEK	Olive yellow skärm Silver LED-enhet	162S221020 / 7330492007458	3925 SEK	Moss green skärm Silver LED-enhet	162S226005 / 7330492007489	3925 SEK	Steel blue skärm Silver LED-enhet	162S225011 / 7330492007854	3925 SEK	<table border="1"> <thead> <tr> <th>Färg</th> <th>Artikelnr. / EAN-kod</th> <th>Pris exkl. moms</th> </tr> </thead> <tbody> <tr> <td>Signal white skärm Guld LED-enhet</td> <td>162S239003 / 7330492007311</td> <td>3925 SEK</td> </tr> <tr> <td>Graphite black skärm Guld LED-enhet</td> <td>162S239011 / 7330492007342</td> <td>3925 SEK</td> </tr> <tr> <td>Silk grey skärm Guld LED-enhet</td> <td>162S237044 / 7330492007373</td> <td>3925 SEK</td> </tr> <tr> <td>Red orange skärm Guld LED-enhet</td> <td>162S232001 / 7330492007403</td> <td>3925 SEK</td> </tr> <tr> <td>Nut brown skärm Guld LED-enhet</td> <td>162S238011 / 7330492007434</td> <td>3925 SEK</td> </tr> <tr> <td>Olive yellow skärm Guld LED-enhet</td> <td>162S231020 / 7330492007465</td> <td>3925 SEK</td> </tr> <tr> <td>Moss green skärm Guld LED-enhet</td> <td>162S236005 / 7330492007496</td> <td>3925 SEK</td> </tr> <tr> <td>Steel blue skärm Guld LED-enhet</td> <td>162S235011 / 7330492007861</td> <td>3925 SEK</td> </tr> </tbody> </table>	Färg	Artikelnr. / EAN-kod	Pris exkl. moms	Signal white skärm Guld LED-enhet	162S239003 / 7330492007311	3925 SEK	Graphite black skärm Guld LED-enhet	162S239011 / 7330492007342	3925 SEK	Silk grey skärm Guld LED-enhet	162S237044 / 7330492007373	3925 SEK	Red orange skärm Guld LED-enhet	162S232001 / 7330492007403	3925 SEK	Nut brown skärm Guld LED-enhet	162S238011 / 7330492007434	3925 SEK	Olive yellow skärm Guld LED-enhet	162S231020 / 7330492007465	3925 SEK	Moss green skärm Guld LED-enhet	162S236005 / 7330492007496	3925 SEK	Steel blue skärm Guld LED-enhet	162S235011 / 7330492007861	3925 SEK
Färg	Artikelnr. / EAN-kod	Pris exkl. moms																																																																																		
Signal white skärm Svart LED-enhet	162S219003 / 7330492007298	3925 SEK																																																																																		
Graphite black skärm Svart LED-enhet	162S219011 / 7330492007328	3925 SEK																																																																																		
Silk grey skärm Svart LED-enhet	162S217044 / 7330492007359	3925 SEK																																																																																		
Red orange skärm Svart LED-enhet	162S212001 / 7330492007380	3925 SEK																																																																																		
Nut brown skärm Svart LED-enhet	162S218011 / 7330492007410	3925 SEK																																																																																		
Olive yellow skärm Svart LED-enhet	162S211020 / 7330492007441	3925 SEK																																																																																		
Moss green skärm Svart LED-enhet	162S216005 / 7330492007472	3925 SEK																																																																																		
Steel blue skärm Svart LED-enhet	162S215011 / 7330492007847	3925 SEK																																																																																		
Färg	Artikelnr. / EAN-kod	Pris exkl. moms																																																																																		
Signal white skärm Silver LED-enhet	162S229003 / 7330492007304	3925 SEK																																																																																		
Graphite black skärm Silver LED-enhet	162S229011 / 7330492007335	3925 SEK																																																																																		
Silk grey skärm Silver LED-enhet	162S227044 / 7330492007366	3925 SEK																																																																																		
Red orange skärm Silver LED-enhet	162S222001 / 7330492007397	3925 SEK																																																																																		
Nut brown skärm Silver LED-enhet	162S228011 / 7330492007427	3925 SEK																																																																																		
Olive yellow skärm Silver LED-enhet	162S221020 / 7330492007458	3925 SEK																																																																																		
Moss green skärm Silver LED-enhet	162S226005 / 7330492007489	3925 SEK																																																																																		
Steel blue skärm Silver LED-enhet	162S225011 / 7330492007854	3925 SEK																																																																																		
Färg	Artikelnr. / EAN-kod	Pris exkl. moms																																																																																		
Signal white skärm Guld LED-enhet	162S239003 / 7330492007311	3925 SEK																																																																																		
Graphite black skärm Guld LED-enhet	162S239011 / 7330492007342	3925 SEK																																																																																		
Silk grey skärm Guld LED-enhet	162S237044 / 7330492007373	3925 SEK																																																																																		
Red orange skärm Guld LED-enhet	162S232001 / 7330492007403	3925 SEK																																																																																		
Nut brown skärm Guld LED-enhet	162S238011 / 7330492007434	3925 SEK																																																																																		
Olive yellow skärm Guld LED-enhet	162S231020 / 7330492007465	3925 SEK																																																																																		
Moss green skärm Guld LED-enhet	162S236005 / 7330492007496	3925 SEK																																																																																		
Steel blue skärm Guld LED-enhet	162S235011 / 7330492007861	3925 SEK																																																																																		

Produktnamn	w154 pal b	w154 pal c	w154 pal p						
Mått (mm)									
Modell	Bordslampa	Bordslampa	Bordslampa						
Montering	Bordsfot	Bordsfäste	Pin – Integrerad (cut-out Ø 8 mm)						
Material	Aluminium	Aluminium	Aluminium						
Kabellängd	215 cm	215 cm	215 cm						
Ljuskälla	Integrerad LED – inkluderad	Integrerad LED – inkluderad	Integrerad LED – inkluderad						
Watt	8 W	8 W	8 W						
Lumen	900	900	900						
Lumen/W	112	112	112						
Color temperature	3000 K	3000 K	3000 K						
CRI	> 90	> 90	> 90						
LED Livslängd	50.000 h	50.000 h	50.000 h						
Ljusstyrning	Stegvis dimmer	Stegvis dimmer	Stegvis dimmer						
Energiklass	A++	A++	A++						
IP-klassifikation	20	20	20						
Emballage (LxBxH)	L79.5 x B34 x H6.5 cm (0.02 m³)	L79.5 x B34 x H6.5 cm (0.02 m³)	L79.5 x B34 x H6.5 cm (0.02 m³)						
Emballagevikt	3.4 kg	1.4 kg	1.4 kg						
	Färg	Artikelnr. / EAN-kod	Pris exkl. moms	Färg	Artikelnr. / EAN-kod	Pris exkl. moms	Färg	Artikelnr. / EAN-kod	Pris exkl. moms
	Svart	154B205.2 / 7330492006437	2249 SEK	Svart	154C205.2 / 7330492006451	1867 SEK	Svart	154P205.2 / 7330492006475	1899 SEK
	Vit	154B202.2 / 7330492006444	2249 SEK	Vit	154C202.2 / 7330492006468	1867 SEK	Vit	154P202.2 / 7330492006482	1899 SEK

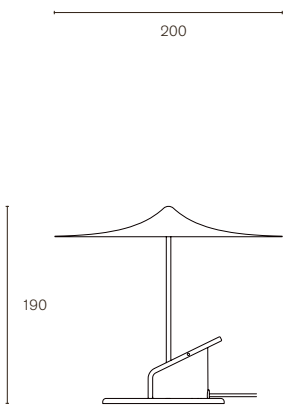
<b>Produktnamn</b>	w153 île		
<b>Mått (mm)</b>			
<b>Modell</b>	Multifunktionell lampa		
<b>Montering</b>	Fristående, klämfäste och väggfäste		
<b>Material</b>	Aluminium		
<b>Kabellängd</b>	200 cm		
<b>Ljuskälla</b>	Integrerad LED – inkluderad		
<b>Watt</b>	6 W		
<b>Lumen</b>	690		
<b>Lumen/W</b>	115		
<b>Färgtemperatur</b>	2700 K		
<b>CRI</b>	> 90		
<b>LED Livslängd</b>	50.000 h		
<b>Ljusstyrning</b>	På/Av		
<b>Energiklass</b>	A++		
<b>IP-klassifikation</b>	20		
<b>Emballage (LxBxH)</b>	L21 x B21 x H11 cm (0.005 m³)		
<b>Emballagevikt</b>	0.8 kg		
	<b>Färg</b>	<b>Artikelnr. / EAN-kod</b>	<b>Pris exkl. moms</b>
	Poppy red	153M10580 / 7330492006062	1869 SEK
	Sky blue	153M10515 / 7330492006079	1869 SEK
	Light yellow	153M11020 / 7330492006086	1869 SEK
	Grey brown	153M15010 / 7330492006093	1869 SEK
	Petrol	153M16530 / 7330492006109	1869 SEK
	Traffic white	153M19016 / 7330492007991	1869 SEK
	Jet black	153M19005 / 7330492007984	1869 SEK

Produktnamn	w152 busby b1			w152 busby i1			w152 busby b2		
Mått (mm)									
Modell	Ambient			Ambient			Riktbar		
USB	3 x 3 ampere, 5V			3 x 3 ampere, 5V			3 x 3 ampere, 5V		
Montering	USB-bas (fristående eller väggmonterad)			Integrerad			USB-bas (fristående eller väggmonterad)		
Material	Aluminium			Aluminium			Aluminium		
Kabellängd	160 cm			160 cm			160 cm		
Ljuskälla	Integrerad LED – inkluderad			Integrerad LED – inkluderad			Integrerad LED – inkluderad		
Watt	6 W			6 W			6 W		
Lumen	690			690			690		
Lumen/W	115			115			115		
Färgtemperatur	2700 K			2700 K			2700 K		
CRI	> 90			> 90			> 90		
LED Livslängd	50.000 h			50.000 h			50.000 h		
Ljusstyrning	Dimbar			Dimbar			Dimbar		
Energiklass	A++			A++			A++		
IP-klassifikation	20			20			20		
Emballage (LxBxH)	L27 x B23,5 x H9 cm (0.01 m³)			L27 x B23,5 x H9 cm (0.01 m³)			L27 x B23,5 x H9 cm (0.01 m³)		
Emballagevikt	1 kg			1 kg			1,2 kg		
	Färg	Artikelnr. / EAN-kod	Pris exkl. moms	Färg	Artikelnr. / EAN-kod	Pris exkl. moms	Färg	Artikelnr. / EAN-kod	Pris exkl. moms
	Svart	152B105 / 7330492005621	3514 SEK	Svart	152I105 / 7330492005645	3766 SEK	Svart	152B205 / 7330492005669	3586 SEK
	Silver	152B104 / 7330492005638	3514 SEK	Silver	152I104 / 7330492005652	3766 SEK	Silver	152B204 / 7330492005676	3586 SEK

<b>Produktnamn</b>	w152 Busby i2		
<b>Mått (mm)</b>			
<b>Modell</b>	Riktbar		
<b>USB</b>	3 x 3 ampere, 5V		
<b>Montering</b>	Integrerad		
<b>Material</b>	Aluminium		
<b>Kabellängd</b>	160 cm		
<b>Ljuskälla</b>	Integrerad LED – inkluderad		
<b>Watt</b>	6 W		
<b>Lumen</b>	690		
<b>Lumen/W</b>	115		
<b>Färgtemperatur</b>	2700 K		
<b>CRI</b>	> 90		
<b>LED Livslängd</b>	50.000 h		
<b>Ljusstyrning</b>	Dimbar		
<b>Energiklass</b>	A++		
<b>IP-klassifikation</b>	20		
<b>Emballage (LxBxH)</b>	L27 x B23.5 x H9 cm (0.01 m³)		
<b>Emballagevikt</b>	1.2 kg		
	<b>Färg</b>	<b>Artikelnr. / EAN-kod</b>	<b>Pris exkl. moms</b>
	Svart	152i205 / 7330492005683	3837 SEK
	Silver	152i204 / 7330492005690	3837 SEK

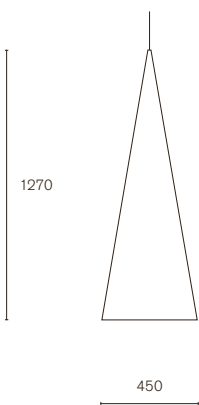
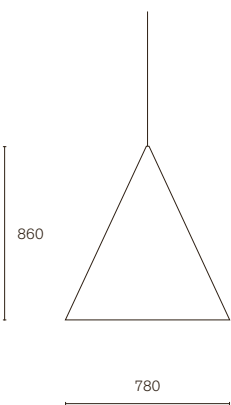
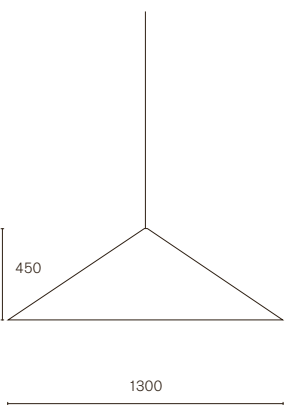
Produktnamn	w151 extra large pendant s1			w151 extra large pendant s2			w151 extra large pendant s3		
Mått (mm)									
Modell	Pendel			Pendel			Pendel		
Montering	Stålvajer-förstärkt kabel inkluderad			Stålvajer-förstärkt kabel inkluderad			Stålvajer-förstärkt kabel inkluderad		
Material	Aluminium			Aluminium			Aluminium		
Kabellängd	450 cm (kabel och vajer)			480 cm (kabel och vajer)			500 cm (kabel och vajer)		
Ljuskälla	Integrerad LED – inkluderad			Integrerad LED – inkluderad			Integrerad LED – inkluderad		
Watt	19 W			19 W			19 W		
Lumen	2750			2750			2750		
Lumen/W	145			145			145		
Färgtemperatur	3000 K			3000 K			3000 K		
CRI	> 80			> 80			> 80		
LED Livslängd	50.000 h			50.000 h			50.000 h		
Ljusstyrning	Dim/dali			Dim/dali			Dim/dali		
Energiklass	A++			A++			A++		
IP-klassifikation	20			20			20		
Emballage (LxBxH)	L55 x B55 x H134 cm (0,4 m³)			L89 x B89 x H93 cm (0,74 m³)			L142 x B142 x H54 cm (1,09 m³)		
Emballagevikt	10 kg			15 kg			24 kg		
	Färg	Artikelnr. / EAN-kod	Pris exkl. moms	Färg	Artikelnr. / EAN-kod	Pris exkl. moms	Färg	Artikelnr. / EAN-kod	Pris exkl. moms
	Jet black	151S19005 / 7330492005430	21.995 SEK	Jet black	151S29005 / 7330492005461	21.995 SEK	Jet black	151S39005 / 7330492005492	25.866 SEK
	Traffic white	151S19016 / 7330492005447	21.995 SEK	Traffic white	151S29016 / 7330492005478	21.995 SEK	Traffic white	151S39016 / 7330492005508	25.866 SEK
	Red orange	151S12001 / 7330492005454	21.995 SEK	Carmine red	151S23002 / 7330492005485	21.995 SEK	Purple red	151S33004 / 7330492005515	25.866 SEK

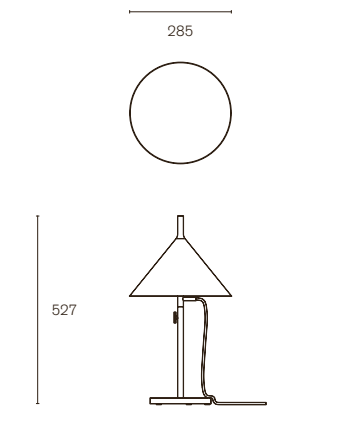
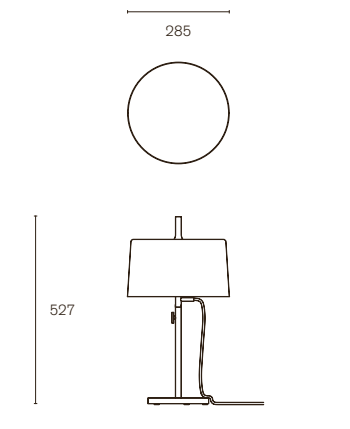
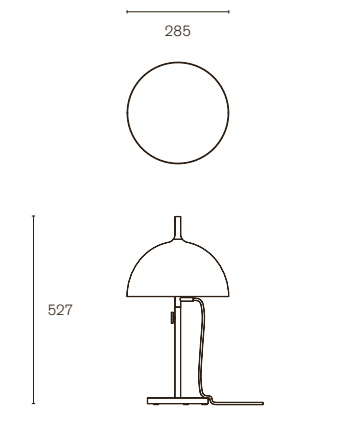

Produktnamn	w132 nendo t1	w132 nendo t2	w132 nendo t3						
Mått (mm)									
Modell	Bordslampa – kon	Bordslampa – cylinder	Bordslampa – sfär						
Montering	Bordsfot	Bordsfot	Bordsfot						
Material	Stål	Stål	Stål						
Kabellängd	330 cm	330 cm	330 cm						
Ljuskälla	2 x E14 sockel – ljuskälla ej inkluderad	2 x E14 sockel – ljuskälla ej inkluderad	2 x E14 sockel – ljuskälla ej inkluderad						
Watt	Max 40 W	Max 40 W	Max 40 W						
Lumen	N/A	N/A	N/A						
Färgtemperatur	N/A	N/A	N/A						
CRI	N/A	N/A	N/A						
LED Livslängd	N/A	N/A	N/A						
Ljusstyrning	På/Av	På/Av	På/Av						
Energiklass	N/A	N/A	N/A						
IP-klassifikation	20	20	20						
Emballage (LxBxH)	L34 x B30 x H26 cm (0.026 m <sup>3</sup> )	L34 x B30 x H26 cm (0.026 m <sup>3</sup> )	L34 x B30 x H26 cm (0.026 m <sup>3</sup> )						
Emballagevikt	5 kg	5 kg	5 kg						
	<b>Färg</b>	<b>Artikelnr. / EAN-kod</b>	<b>Pris exkl. moms</b>	<b>Färg</b>	<b>Artikelnr. / EAN-kod</b>	<b>Pris exkl. moms</b>	<b>Färg</b>	<b>Artikelnr. / EAN-kod</b>	<b>Pris exkl. moms</b>
	Vit	132T102 / 7330492006512	5157 SEK	Vit	132T202 / 7330492006543	5157 SEK	Vit	132T302 / 7330492006574	5157 SEK
	Blå	132T104 / 7330492006529	5157 SEK	Blå	132T204 / 7330492006550	5157 SEK	Blå	132T304 / 7330492006581	5157 SEK
	Svart	132T105 / 7330492006536	5157 SEK	Svart	132T205 / 7330492006567	5157 SEK	Svart	132T305 / 7330492006598	5157 SEK

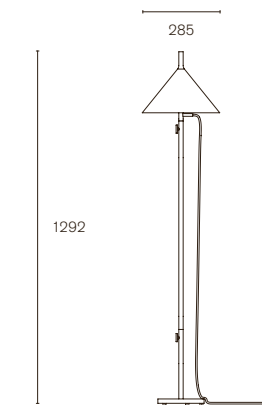
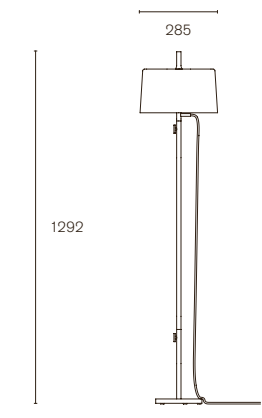
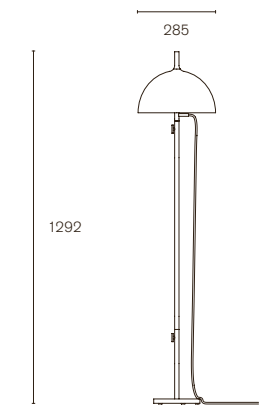
Produktnamn	w132 nendo f1	w132 nendo f2	w132 nendo f3						
Mått (mm)									
Modell	Golvlamp – kon	Golvlamp – cylinder	Golvlamp – sfär						
Montering	Fristående	Fristående	Fristående						
Material	Stål	Stål	Stål						
Kabellängd	330 cm	330 cm	330 cm						
Ljuskälla	2 x E14 sockel – ljuskälla ej inkluderad	2 x E14 sockel – ljuskälla ej inkluderad	2 x E14 sockel – ljuskälla ej inkluderad						
Watt	Max 40 W	Max 40 W	Max 40 W						
Lumen	N/A	N/A	N/A						
Färgtemperatur	N/A	N/A	N/A						
CRI	N/A	N/A	N/A						
LED Livslängd	N/A	N/A	N/A						
Ljusstyrning	På/Av	På/Av	På/Av						
Energiklass	N/A	N/A	N/A						
IP-klassifikation	20	20	20						
Emballage (LxBxH)	Box 1: L34 x B30 x H26 cm (0.026 m <sup>3</sup> ) Box 2: L83 x B5 x H 5 cm (0.002 m <sup>3</sup> )	Box 1: L34 x B30 x H26 cm (0.026 m <sup>3</sup> ) Box 2: L83 x B5 x H5 cm (0.002 m <sup>3</sup> )	Box 1: L34 x B30 x H26 cm (0.026 m <sup>3</sup> ) Box 2: L83 x B5 x H5 cm (0.002 m <sup>3</sup> )						
Emballagevikt	Box 1: 5 kg – Box 2: 0.5 kg	Box 1: 5 kg – Box 2: 0.5 kg	Box 1: 5 kg – Box 2: 0.5 kg						
	<b>Färg</b>	<b>Artikelnr. / EAN-kod</b>	<b>Pris exkl. moms</b>	<b>Färg</b>	<b>Artikelnr. / EAN-kod</b>	<b>Pris exkl. moms</b>	<b>Färg</b>	<b>Artikelnr. / EAN-kod</b>	<b>Pris exkl. moms</b>
	Vit	132F102 / 7330492006604	6182 SEK	Vit	132F202 / 7330492006635	6182 SEK	Vit	132F302 / 7330492006666	6182 SEK
	Blå	132F104 / 7330492006611	6182 SEK	Blå	132F204 / 7330492006642	6182 SEK	Blå	132F304 / 7330492006673	6182 SEK
	Svart	132F105 / 7330492006628	6182 SEK	Svart	132F205 / 7330492006659	6182 SEK	Svart	132F305 / 7330492006680	6182 SEK

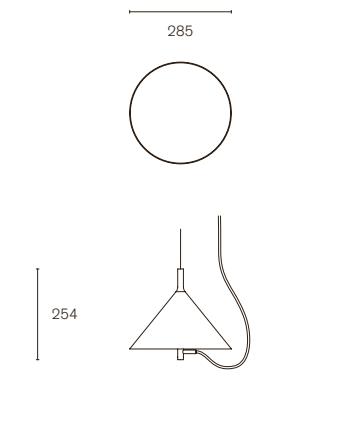
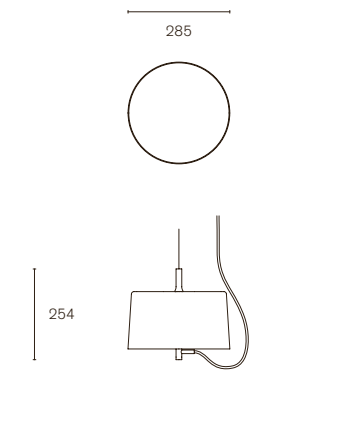
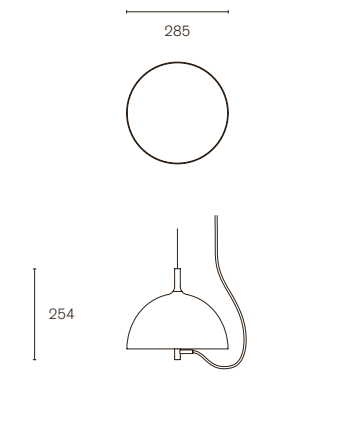
Produktnamn	w132 nendo s1	w132 nendo s2	w132 nendo s3						
Mått (mm)									
Modell	Pendel – kon	Pendel – cylinder	Pendel – sfär						
Montering	Justerbar vajerförgrenare och takkopp inkluderad	Justerbar vajerförgrenare och takkopp inkluderad	Justerbar vajerförgrenare och takkopp inkluderad						
Material	Stål	Stål	Stål						
Kabellängd	280 cm (kabel och vajer)	280 cm (kabel och vajer)	280 cm (kabel och vajer)						
Ljuskälla	2 x E14 sockel – ljuskälla ej inkluderad	2 x E14 sockel – ljuskälla ej inkluderad	2 x E14 sockel – ljuskälla ej inkluderad						
Watt	Max 40 W	Max 40 W	Max 40 W						
Lumen	N/A	N/A	N/A						
Färgtemperatur	N/A	N/A	N/A						
CRI	N/A	N/A	N/A						
LED Livslängd	N/A	N/A	N/A						
Ljusstyrning	Dimbar	Dimbar	Dimbar						
Energiklass	N/A	N/A	N/A						
IP-klassifikation	20	20	20						
Emballage (LxBxH)	L34 x B30 x H26 cm (0.026 m³)	L34 x B30 x H26 cm (0.026 m³)	L34 x B30 x H26 cm (0.026 m³)						
Emballagevikt	2,5 kg	2,5 kg	2,5 kg						
	<b>Färg</b>	<b>Artikelnr. / EAN-kod</b>	<b>Pris exkl. moms</b>	<b>Färg</b>	<b>Artikelnr. / EAN-kod</b>	<b>Pris exkl. moms</b>	<b>Färg</b>	<b>Artikelnr. / EAN-kod</b>	<b>Pris exkl. moms</b>
	Vit	132S102 / 7330492006697	3528 SEK	Vit	132S202 / 7330492006727	3528 SEK	Vit	132S302 / 7330492006758	3528 SEK
	Blå	132S104 / 7330492006703	3528 SEK	Blå	132S204 / 7330492006734	3528 SEK	Blå	132S304 / 7330492006765	3528 SEK
	Svart	132S105 / 7330492006710	3528 SEK	Svart	132S205 / 7330492006741	3528 SEK	Svart	132S305 / 7330492006772	3528 SEK

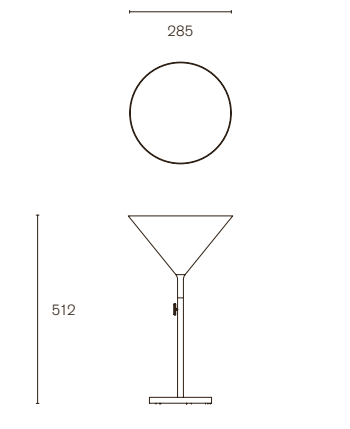
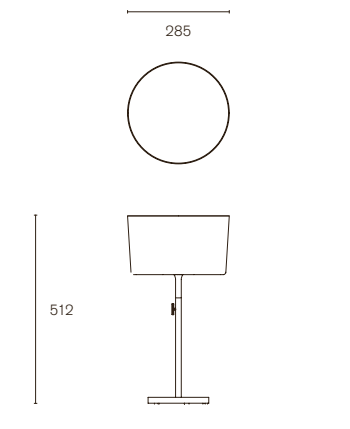
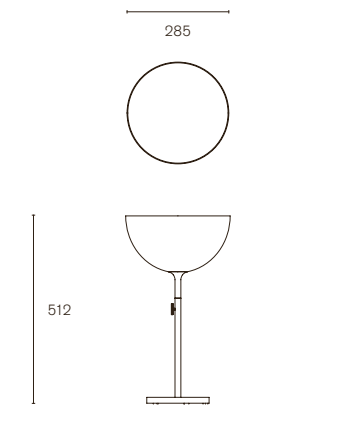
Produktnamn	w132 nendo a1	w132 nendo a2	w132 nendo a3																																													
Mått (mm)																																																
Modell	Bowl – kon	Bowl – cylinder	Bowl – sfär																																													
Montering	Fristående	Fristående	Fristående																																													
Material	Stål	Stål	Stål																																													
Kabellängd	N/A	N/A	N/A																																													
Ljuskälla	N/A	N/A	N/A																																													
Watt	N/A	N/A	N/A																																													
Lumen	N/A	N/A	N/A																																													
Färgtemperatur	N/A	N/A	N/A																																													
CRI	N/A	N/A	N/A																																													
LED Livslängd	N/A	N/A	N/A																																													
Ljusstyrning	N/A	N/A	N/A																																													
Energiklass	N/A	N/A	N/A																																													
Emballage (LxBxH)	L34 x B30 x H26 cm (0.027 m <sup>3</sup> )	L34 x B30 x H26 cm (0.027 m <sup>3</sup> )	L34 x B30 x H26 cm (0.027 m <sup>3</sup> )																																													
Emballagevikt	4.6 kg	5.2 kg	4.8 kg																																													
	<table border="1"> <thead> <tr> <th>Färg</th> <th>Artikelnr. / EAN-kod</th> <th>Pris exkl. moms</th> </tr> </thead> <tbody> <tr> <td>Vit</td> <td>132A102 / 7330492006789</td> <td>3956 SEK</td> </tr> <tr> <td>Blå</td> <td>132A104 / 7330492006796</td> <td>3956 SEK</td> </tr> <tr> <td>Svart</td> <td>132A105 / 7330492006802</td> <td>3956 SEK</td> </tr> <tr> <td>Rosa</td> <td>132A107 / 7330492006819</td> <td>3956 SEK</td> </tr> </tbody> </table>	Färg	Artikelnr. / EAN-kod	Pris exkl. moms	Vit	132A102 / 7330492006789	3956 SEK	Blå	132A104 / 7330492006796	3956 SEK	Svart	132A105 / 7330492006802	3956 SEK	Rosa	132A107 / 7330492006819	3956 SEK	<table border="1"> <thead> <tr> <th>Färg</th> <th>Artikelnr. / EAN-kod</th> <th>Pris exkl. moms</th> </tr> </thead> <tbody> <tr> <td>Vit</td> <td>132A202 / 7330492006826</td> <td>3956 SEK</td> </tr> <tr> <td>Blå</td> <td>132A204 / 7330492006833</td> <td>3956 SEK</td> </tr> <tr> <td>Svart</td> <td>1322205 / 7330492006840</td> <td>3956 SEK</td> </tr> <tr> <td>Rosa</td> <td>132A207 / 7330492006857</td> <td>3956 SEK</td> </tr> </tbody> </table>	Färg	Artikelnr. / EAN-kod	Pris exkl. moms	Vit	132A202 / 7330492006826	3956 SEK	Blå	132A204 / 7330492006833	3956 SEK	Svart	1322205 / 7330492006840	3956 SEK	Rosa	132A207 / 7330492006857	3956 SEK	<table border="1"> <thead> <tr> <th>Färg</th> <th>Artikelnr. / EAN-kod</th> <th>Pris exkl. moms</th> </tr> </thead> <tbody> <tr> <td>Vit</td> <td>132A302 / 7330492006864</td> <td>3956 SEK</td> </tr> <tr> <td>Blå</td> <td>132A304 / 7330492006871</td> <td>3956 SEK</td> </tr> <tr> <td>Svart</td> <td>132A305 / 7330492006888</td> <td>3956 SEK</td> </tr> <tr> <td>Rosa</td> <td>132A307 / 7330492006895</td> <td>3956 SEK</td> </tr> </tbody> </table>	Färg	Artikelnr. / EAN-kod	Pris exkl. moms	Vit	132A302 / 7330492006864	3956 SEK	Blå	132A304 / 7330492006871	3956 SEK	Svart	132A305 / 7330492006888	3956 SEK	Rosa	132A307 / 7330492006895	3956 SEK
Färg	Artikelnr. / EAN-kod	Pris exkl. moms																																														
Vit	132A102 / 7330492006789	3956 SEK																																														
Blå	132A104 / 7330492006796	3956 SEK																																														
Svart	132A105 / 7330492006802	3956 SEK																																														
Rosa	132A107 / 7330492006819	3956 SEK																																														
Färg	Artikelnr. / EAN-kod	Pris exkl. moms																																														
Vit	132A202 / 7330492006826	3956 SEK																																														
Blå	132A204 / 7330492006833	3956 SEK																																														
Svart	1322205 / 7330492006840	3956 SEK																																														
Rosa	132A207 / 7330492006857	3956 SEK																																														
Färg	Artikelnr. / EAN-kod	Pris exkl. moms																																														
Vit	132A302 / 7330492006864	3956 SEK																																														
Blå	132A304 / 7330492006871	3956 SEK																																														
Svart	132A305 / 7330492006888	3956 SEK																																														
Rosa	132A307 / 7330492006895	3956 SEK																																														

<b>Produktnamn</b>	w132 nendo a4			w132 nendo a5		
<b>Mått (mm)</b>						
<b>Modell</b>	Bord			Fågelbur		
<b>Montering</b>	Fristående			Fristående		
<b>Material</b>	Stål			Stål		
<b>Kabellängd</b>	N/A			N/A		
<b>Ljuskälla</b>	N/A			N/A		
<b>Watt</b>	N/A			N/A		
<b>Lumen</b>	N/A			N/A		
<b>Färgtemperatur</b>	N/A			N/A		
<b>CRI</b>	N/A			N/A		
<b>LED Livslängd</b>	N/A			N/A		
<b>Ljusstyrning</b>	N/A			N/A		
<b>Energiklass</b>	N/A			N/A		
<b>Emballage (LxBxH)</b>	L34 x B30 x H26 cm (0.027 m³)			Box 1: L34 x B30 x H26 cm (0.027 m³) Box 2: L29 x B29 x H49 cm (0.041 m³)		
<b>Emballagevikt</b>	5.2 kg			Box 1: 5.2 kg – Box 2: 2 kg		
	<b>Färg</b>	<b>Artikelnr. / EAN-kod</b>	<b>Pris exkl. moms</b>	<b>Färg</b>	<b>Artikelnr. / EAN-kod</b>	<b>Pris exkl. moms</b>
	Vit	132A402 / 7330492006901	3403 SEK	Vit	132A502 / 7330492006949	10.940 SEK
	Blå	132A404 / 7330492006918	3403 SEK	Blå	132A504 / 7330492006956	10.940 SEK
	Svart	132A405 / 7330492006925	3403 SEK	Svart	132A505 / 7330492006963	10.940 SEK
	Rosa	132A407 / 7330492006932	3403 SEK	Rosa	132A507 / 7330492006970	10.940 SEK

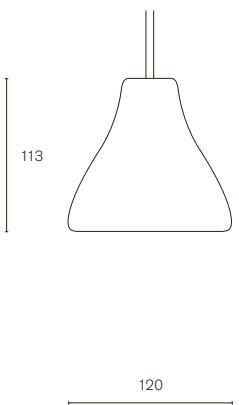
<b>Produktnamn</b>	w131 bell		
<b>Mått (mm)</b>			
<b>Modell</b>	Pendel		
<b>Montering</b>	Takkopp inkluderad		
<b>Material</b>	Aluminium		
<b>Kabellängd</b>	280 cm, textilkabel		
<b>Ljuskälla</b>	GU10 sockel – ljuskälla inte inkluderad		
<b>Watt</b>	Max 8 W LED		
<b>Lumen</b>	N/A		
<b>Färgtemperatur</b>	N/A		
<b>CRI</b>	N/A		
<b>LED Livslängd</b>	N/A		
<b>Ljusstyrning</b>	Dimbar		
<b>Energiklass</b>	N/A		
<b>IP-klassifikation</b>	20		
<b>Emballage (LxBxH)</b>	L16 x B16,5 x H16 cm (0.005 m <sup>3</sup> )		
<b>Emballagevikt</b>	1 kg		
	<b>Färg</b>	<b>Artikelnr. / EAN-kod</b>	<b>Pris exkl. moms</b>
	Silver grey	131S11111 / 7330492005317	1526 SEK
	Pure orange	131S12004 / 7330492005324	1526 SEK
	Jet black	131S19005 / 7330492005331	1526 SEK
	Zink yellow	131S11018 / 7330492005348	1526 SEK
	Beige	131S11001 / 7330492005355	1526 SEK
	Traffic red	131S13020 / 7330492005362	1526 SEK
	Sapphire blue	131S15003 / 7330492005379	1526 SEK
	Grass green	131S16010 / 7330492005386	1526 SEK
	Sepia brown	131S18014 / 7330492005393	1526 SEK
	Traffic white	131S19016 / 7330492005409	1526 SEK

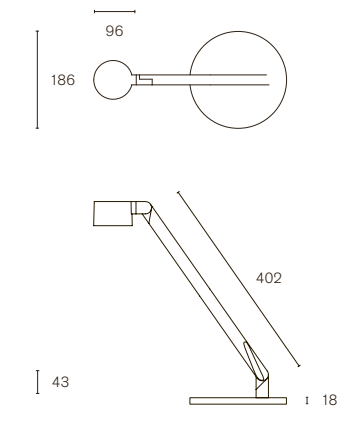
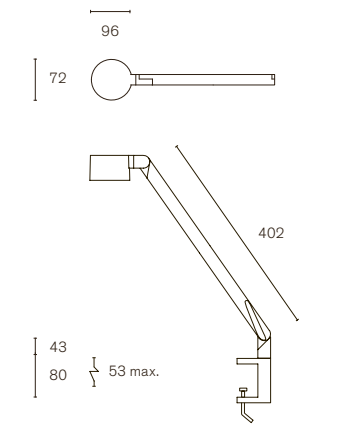
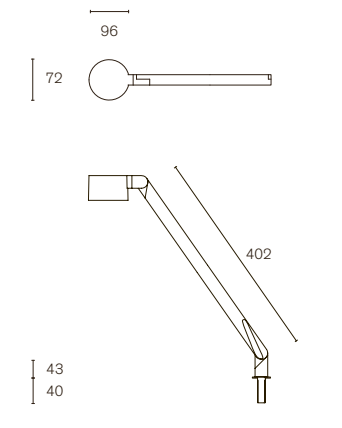
Produktnamn	w127 winkel b1	w127 winkel c1	w127 winkel p1						
Mått (mm)									
Modell	Bordslampa – en arm	Bordslampa – en arm	Bordslampa – en arm						
Montering	Bordsfot	Bordsfäste	Pin – integrerad (cut-out Ø 12mm)						
Material	Solid glasfiberarmerad bio-polyamid	Solid glasfiberarmerad bio-polyamid	Solid glasfiberarmerad bio-polyamid						
Kabellängd	200 cm	200 cm	200 cm						
Ljuskälla	Integrerad LED – inkluderad	Integrerad LED – inkluderad	Integrerad LED – inkluderad						
Watt	6 W	6 W	6 W						
Lumen	1000	1000	1000						
Lumen/W	166	166	166						
Färgtemperatur	3000 K	3000 K	3000 K						
Färgåtergivning	CRI 97, GAI 80	CRI 97, GAI 80	CRI 97, GAI 80						
Max färgvariation	3 SDCM	3 SDCM	3 SDCM						
Frekvens	20.000 Hz	20.000 Hz	20.000 Hz						
LED Livslängd	50.000 h	50.000 h	50.000 h						
Ljusstyrning	Dimbar – timer 9 h	Dimbar – timer 9 h	Dimbar – timer 9 h						
Energiklass	A++	A++	A++						
IP-klassifikation	20	20	20						
Emballage (LxBxH)	L54 x B38 x H10 cm (0.02 m³)	L54 x B38 x H10 cm (0.02 m³)	L54 x B38 x H10 cm (0.02 m³)						
Emballagevikt	5 kg	2 kg	2 kg						
	Färg	Artikelnr. / EAN-kod	Pris exkl. moms	Färg	Artikelnr. / EAN-kod	Pris exkl. moms	Färg	Artikelnr. / EAN-kod	Pris exkl. moms
	Vit	127B102.2 / 7330492006116	3166 SEK	Vit	127C102.2 / 7330492006154	2781 SEK	Vit	127P102.2 / 7330492006192	2781 SEK
	Grå	127B104.2 / 7330492006123	3166 SEK	Grå	127C104.2 / 7330492006161	2781 SEK	Grå	127P104.2 / 7330492006208	2781 SEK
	Svart	127B105.2 / 7330492006130	3166 SEK	Svart	127C105.2 / 7330492006178	2781 SEK	Svart	127P105.2 / 7330492006215	2781 SEK
	Röd	127B108.2 / 7330492006147	3166 SEK	Röd	127C108.2 / 7330492006185	2781 SEK	Röd	127P108.2 / 7330492006222	2781 SEK

Produktnamn	w127 winkel br1	w127 winkel b2	w127 winkel c2						
Mått (mm)									
Modell	Bordslampa – en arm	Bordslampa – två armar	Bordslampa – två armar						
Montering	Vägg-/funktionslist-fäste	Bordsfot	Bordsfäste						
Material	Solid glasfiberarmerad bio-polyamid	Solid glasfiberarmerad bio-polyamid	Solid glasfiberarmerad bio-polyamid						
Kabellängd	200 cm	200 cm	200 cm						
Ljuskälla	Integrerad LED – inkluderad	Integrerad LED – inkluderad	Integrerad LED – inkluderad						
Watt	6 W	6 W	6 W						
Lumen	1000	1000	1000						
Lumen/W	166	166	166						
Färgtemperatur	3000 K	3000 K	3000 K						
Färgåtergivning	CRI 97, GAI 80	CRI 97, GAI 80	CRI 97, GAI 80						
Max färgvariation	3 SDCM	3 SDCM	3 SDCM						
Frekvens	20.000 Hz	20.000 Hz	20.000 Hz						
LED Livslängd	50.000 h	50.000 h	50.000 h						
Ljusstyrning	Dimbar – timer 9 h	Dimbar – timer 9 h	Dimbar – timer 9 h						
Energiklass	A++	A++	A++						
IP-klassifikation	20	20	20						
Emballage (LxBxH)	L54 x B38 x H10 cm (0.02 m³)	L54 x B38 x H10 cm (0.02 m³)	L54 x B38 x H10 cm (0.02 m³)						
Emballagevikt	2 kg	5 kg	2 kg						
	Färg	Artikelnr. / EAN-kod	Pris exkl. moms	Färg	Artikelnr. / EAN-kod	Pris exkl. moms	Färg	Artikelnr. / EAN-kod	Pris exkl. moms
	Vit (Svart fäste)	127BR102.2 / 7330492006239	3236 SEK	Vit	127B202.2 / 7330492006277	3645 SEK	Vit	127C202.2 / 7330492006314	3343 SEK
	Grå (Svart fäste)	127BR104.2 / 7330492006246	3236 SEK	Grå	127B204.2 / 7330492006284	3645 SEK	Grå	127C204.2 / 7330492006321	3343 SEK
	Svart (Svart fäste)	127BR105.2 / 7330492006253	3236 SEK	Svart	127B205.2 / 7330492006291	3645 SEK	Svart	127C205.2 / 7330492006338	3343 SEK
	Röd (Svart fäste)	127BR108.2 / 7330492006260	3236 SEK	Röd	127B208.2 / 7330492006307	3645 SEK	Röd	127C208.2 / 7330492006345	3343 SEK

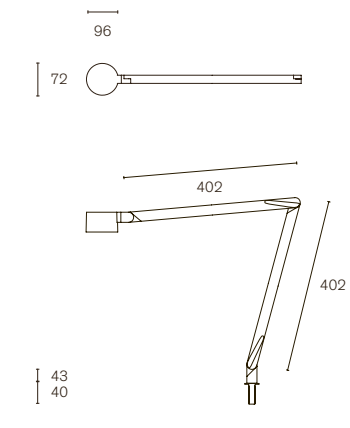
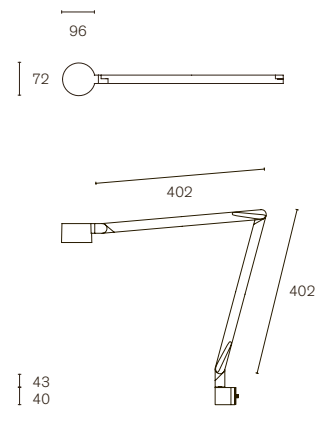

Produktnamn	w127 winkel p2	w127 winkel br2				
Mått (mm)						
Modell	Bordslampa – två armar	Bordslampa – två armar				
Montering	Pin – integrerad (cut-out Ø 12 mm)	Vägg-/funktionslist-fäste				
Material	Solid glasfiberarmerad bio-polyamid	Solid glasfiberarmerad bio-polyamid				
Kabellängd	200 cm	200 cm				
Ljuskälla	Integrerad LED – inkluderad	Integrerad LED – inkluderad				
Watt	6 W	6 W				
Lumen	1000	1000				
Lumen/W	166	166				
Färgtemperatur	3000 K	3000 K				
Färgåtergivning	CRI 97, GAI 80	CRI 97, GAI 80				
Max färgvariation	3 SDCM	3 SDCM				
Frekvens	20.000 Hz	20.000 Hz				
LED Livslängd	50.000 h	50.000 h				
Ljusstyrning	Dimbar – timer 9 h	Dimbar – timer 9 h				
Energiklass	A++	A++				
IP-klassifikation	20	20				
Emballage (LxBxH)	L54 x B38 x H10 cm (0.02 m <sup>3</sup> )	L54 x B38 x H10 cm (0.02 m <sup>3</sup> )				
Emballagevikt	2 kg	2 kg				
	<b>Färg</b>	<b>Artikelnr. / EAN-kod</b>	<b>Pris exkl. moms</b>	<b>Färg</b>	<b>Artikelnr. / EAN-kod</b>	<b>Pris exkl. moms</b>
	Vit	127P202.2 / 7330492006352	3343 SEK	Vit (Svart fäste)	127BR202.2 / 7330492006390	3797 SEK
	Grå	127P204.2 / 7330492006369	3343 SEK	Grå (Svart fäste)	127BR204.2 / 7330492006406	3797 SEK
	Svart	127P205.2 / 7330492006376	3343 SEK	Svart (Svart fäste)	127BR205.2 / 7330492006413	3797 SEK
	Röd	127P208.2 / 7330492006383	3343 SEK	Röd (Svart fäste)	127BR208.2 / 7330492006420	3797 SEK

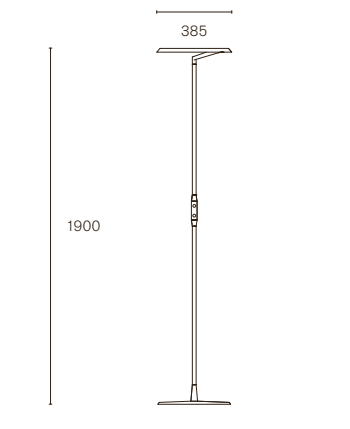
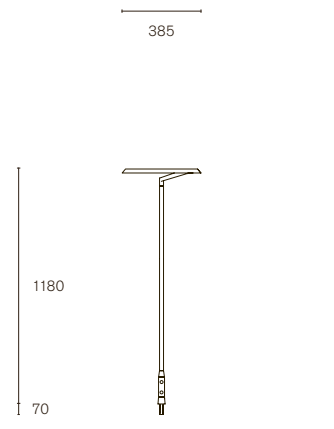
Produktnamn	w126 claesson koivisto rune f	w126 claesson koivisto rune p				
Mått (mm)						
Modell	Golvampa	Bordslampa				
Montering	Fristående	Pin – integrerad (cut-out Ø 24 mm)				
Material	Aluminium	Aluminium				
Kabellängd	325 cm	325 cm				
Ljuskälla	Integrerad LED – inkluderad	Integrerad LED – inkluderad				
Watt	85 W	85 W				
Lumen	10.500	10.500				
Lumen/W	124	124				
Färgtemperatur	3000 K	3000 K				
CRI	> 85	> 85				
LED Livslängd	50.000 h	50.000 h				
Ljusstyrning	Separat dimmer uppåt / neråt	Separat dimmer uppåt / neråt				
Energiklass	A++	A++				
IP-klassifikation	20	20				
Emballage (LxBxH)	L92 x B48 x H16 cm (0.706 m³)	L92 x B48 x H16 cm (0.706 m³)				
Emballagevikt	8 kg	5.5 kg				
	<b>Färg</b>	<b>Artikelnr. / EAN-kod</b>	<b>Pris exkl. moms</b>	<b>Färg</b>	<b>Artikelnr. / EAN-kod</b>	<b>Pris exkl. moms</b>
	Vit	126F202 / 7330492005225	8395 SEK	Vit	126P202 / 7330492005287	7870 SEK
	Grå	126F204 / 7330492005232	8395 SEK	Grå	126P204 / 7330492005294	7870 SEK
	Orange	126F209 / 7330492005249	8395 SEK	Orange	126P209 / 7330492005300	7870 SEK

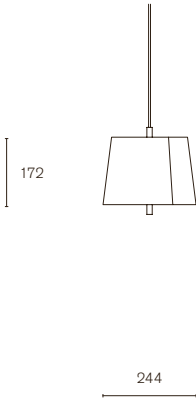
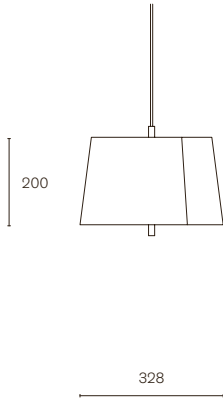
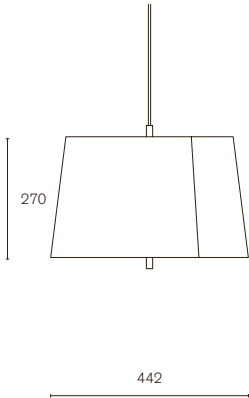
Produktnamn	w124 lindvall s1			w124 lindvall s2			w124 lindvall s3		
Mått (mm)									
Modell	Pendel – liten skärm			Pendel – mellanstor skärm			Pendel – stor skärm		
Montering	Takkopp – inkluderad			Takkopp – inkluderad			Takkopp – inkluderad		
Material	Solid koppar, solid mässing eller stål			Solid koppar, solid mässing eller stål			Solid koppar, solid mässing eller stål		
Kabellängd	300 cm, textilkabel			300 cm, textilkabel			300 cm, textilkabel		
Ljuskälla	2 x E14 sockel – ljuskälla ej inkluderad			3 x E27 sockel – ljuskälla ej inkluderad			3 x E27 sockel – ljuskälla ej inkluderad		
Watt	Max 40 W			Max 40 W			Max 40 W		
Lumen	N/A			N/A			N/A		
Färgtemperatur	N/A			N/A			N/A		
CRI	N/A			N/A			N/A		
LED Livslängd	N/A			N/A			N/A		
Ljusstyrning	Dimbar			Dimbar			Dimbar		
Energiklass	N/A			N/A			N/A		
Emballage (LxBxH)	L29 x B29 x H31 cm (0.026 m <sup>3</sup> )			L39 x B39 x H35 cm (0.05 m <sup>3</sup> )			L50 x B50 x H42 cm (0.10 m <sup>3</sup> )		
Emballagevikt	WIP			WIP			WIP		
	Färg	Artikelnr. / EAN-kod	Pris exkl. moms	Färg	Artikelnr. / EAN-kod	Pris exkl. moms	Färg	Artikelnr. / EAN-kod	Pris exkl. moms
	Koppar	124S101 / 7330492005713	5488 SEK	Koppar	124S201 / 7330492005744	6319 SEK	Koppar	124S301 / 7330492005775	7978 SEK
	Mässing	124S102 / 7330492005720	5399 SEK	Mässing	124S202 / 7330492005751	6191 SEK	Mässing	124S302 / 7330492005782	7703 SEK
	Vit	124S103 / 7330492005737	5048 SEK	Vit	124S203 / 7330492005768	5647 SEK	Vit	124S303 / 7330492005799	6701 SEK

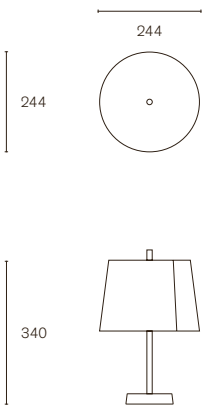
<b>Produktnamn</b>	w124 lindvall t		
<b>Mått (mm)</b>			
<b>Modell</b>	Bordslampa		
<b>Montering</b>	Bordsfot		
<b>Material</b>	Solid koppar		
<b>Kabellängd</b>	280 cm, textilkabel		
<b>Ljuskälla</b>	2 x E14 sockel – ljuskälla ej inkluderad		
<b>Watt</b>	Max 40 W		
<b>Lumen</b>	N/A		
<b>Färgtemperatur</b>	N/A		
<b>CRI</b>	N/A		
<b>LED Livslängd</b>	N/A		
<b>Ljusstyrning</b>	På/Av		
<b>Energiklass</b>	N/A		
<b>Emballage (LxBxH)</b>	L30 x B30 x H50 cm (0.045 m³)		
<b>Emballagevikt</b>	WIP		
	<b>Färg</b>	<b>Artikelnr. / EAN-kod</b>	<b>Pris exkl. moms</b>
	Koppar	124T101 / 7330492005805	7652 SEK

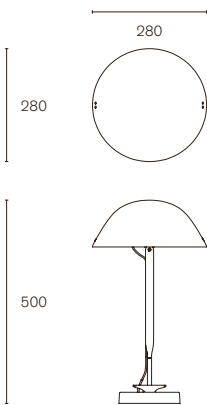
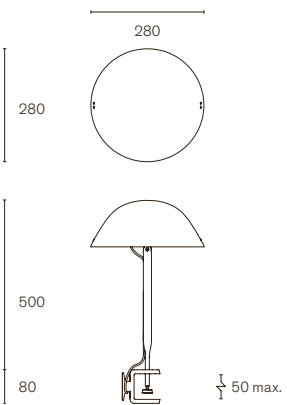
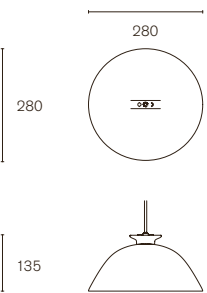
Produktnamn	w103 sempé b	w105457 sempé c	w103 sempé s1						
Mått (mm)									
Modell	Bordslampa	Bordslampa	Pendel						
Montering	Bordsfot	Bordsfäste	Takkopp inkluderad						
Material	Aluminium, stål	Aluminium, stål	Aluminium, stål						
Kabellängd	360 cm	360 cm	300 cm						
Ljuskälla	Integrerad LED – inkluderad	Integrerad LED – inkluderad	Integrerad LED – inkluderad						
Watt	7 W	7 W	10 W						
Lumen	661	661	1000						
Lumen/W	94	94	100						
Färgtemperatur	3000 K	3000 K	2700 K						
CRI	> 92	> 92	> 90						
LED Livslängd	50.000 h	50.000 h	50.000 h						
Ljusstyrning	På/Av	På/Av	Dimbar						
Energiklass	A+	A+	A+						
IP-klassifikation	20	20	20						
Emballage (LxBxH)	L59 x B34 x H17 cm (0.033 m³)	L59 x B34 x H17 cm (0.033 m³)	L34 x B31 x H20 cm (0.02 m³)						
Emballagevikt	5.8 kg	3 kg	2.2 kg						
	<b>Färg</b>	<b>Artikelnr. / EAN-kod</b>	<b>Pris exkl. moms</b>	<b>Färg</b>	<b>Artikelnr. / EAN-kod</b>	<b>Pris exkl. moms</b>	<b>Färg</b>	<b>Artikelnr. / EAN-kod</b>	<b>Pris exkl. moms</b>
	Jet black	103B19005 / 7330492005836	5864 SEK	Jet black	103C19005 / 7330492005874	5195 SEK	Traffic white	103S19016 / 7330492005911	3829 SEK
	Beige red	103B13012 / 7330492005843	5864 SEK	Beige red	103C13012 / 7330492005881	5195 SEK	Sulfur yellow	103S11016 / 7330492005928	3829 SEK
	Traffic white	103B19016 / 7330492005850	5864 SEK	Traffic white	103C19016 / 7330492005898	5195 SEK	Beige red	103S13012 / 7330492005935	3829 SEK
	Reed green	103B16013 / 7330492005867	5864 SEK	Reed green	103C16013 / 7330492005904	5195 SEK	Coral red	103S13016 / 7330492005942	3829 SEK
							Reed green	103S16013 / 7330492005959	3829 SEK
							Silver grey	103S17001 / 7330492005966	3829 SEK
							Jet black	103S19005 / 7330492005973	3829 SEK

Produktnamn	w103 sempé s2	w103 sempé s3																								
Mått (mm)																										
Modell	Pendel – två skärmar på rail	Pendel – tre skärmar på rail																								
Montering	Justerbar vajerföregrenare och takkopp inkluderad	Justerbar vajerföregrenare och takkopp inkluderad																								
Material	Aluminium, stål	Aluminium, stål																								
Kabellängd	300 cm (kabel och vajer)	300 cm (kabel och vajer)																								
Ljuskälla	Integrerad LED – inkluderad	Integrerad LED – inkluderad																								
Watt	10 W (per skärm)	10 W (per skärm)																								
Lumen	1000 (per skärm)	1000 (per skärm)																								
Lumen/W	100	100																								
Färgtemperatur	2700 K	2700 K																								
CRI	> 90	> 90																								
LED Livslängd	50.000 h	50.000 h																								
Ljusstyrning	Dimbar	Dimbar																								
Energiklass	A+	A+																								
IP-klassifikation	20	20																								
Emballage (LxBxH)	L121 x B31 x H21 cm (0.08 m³)	L121 x B31 x H21 cm (0.08 m³)																								
Emballagevikt	4.8 kg	6.2 kg																								
	<table border="1"> <thead> <tr> <th>Färg</th> <th>Artikelnr. / EAN-kod</th> <th>Pris exkl. moms</th> </tr> </thead> <tbody> <tr> <td>Traffic white</td> <td>103S29016 / 7330492005980</td> <td>8934 SEK</td> </tr> <tr> <td>Jet black</td> <td>103S29005 / 7330492005997</td> <td>8934 SEK</td> </tr> <tr> <td>Andra färgkombinationer tillgängliga på beställning</td> <td>103S20000 / 7330492006000</td> <td>8934 SEK</td> </tr> </tbody> </table>	Färg	Artikelnr. / EAN-kod	Pris exkl. moms	Traffic white	103S29016 / 7330492005980	8934 SEK	Jet black	103S29005 / 7330492005997	8934 SEK	Andra färgkombinationer tillgängliga på beställning	103S20000 / 7330492006000	8934 SEK	<table border="1"> <thead> <tr> <th>Färg</th> <th>Artikelnr. / EAN-kod</th> <th>Pris exkl. moms</th> </tr> </thead> <tbody> <tr> <td>Traffic white</td> <td>103S39016 / 7330492006017</td> <td>13.401 SEK</td> </tr> <tr> <td>Jet black</td> <td>103S39005 / 7330492006024</td> <td>13.401 SEK</td> </tr> <tr> <td>Andra färgkombinationer tillgängliga på beställning</td> <td>103S30000 / 7330492006031</td> <td>13.401 SEK</td> </tr> </tbody> </table>	Färg	Artikelnr. / EAN-kod	Pris exkl. moms	Traffic white	103S39016 / 7330492006017	13.401 SEK	Jet black	103S39005 / 7330492006024	13.401 SEK	Andra färgkombinationer tillgängliga på beställning	103S30000 / 7330492006031	13.401 SEK
Färg	Artikelnr. / EAN-kod	Pris exkl. moms																								
Traffic white	103S29016 / 7330492005980	8934 SEK																								
Jet black	103S29005 / 7330492005997	8934 SEK																								
Andra färgkombinationer tillgängliga på beställning	103S20000 / 7330492006000	8934 SEK																								
Färg	Artikelnr. / EAN-kod	Pris exkl. moms																								
Traffic white	103S39016 / 7330492006017	13.401 SEK																								
Jet black	103S39005 / 7330492006024	13.401 SEK																								
Andra färgkombinationer tillgängliga på beställning	103S30000 / 7330492006031	13.401 SEK																								

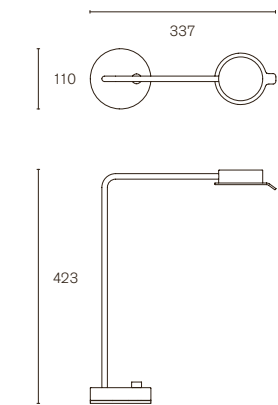
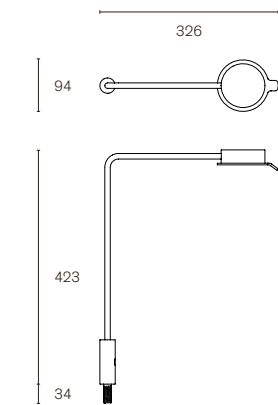
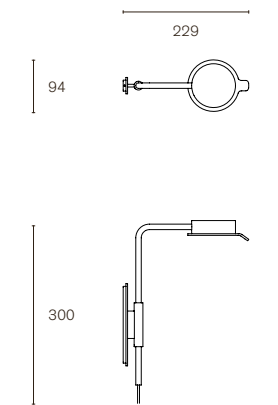
Produktnamn	w 102 chipperfield b	w 102 chipperfield p	w 102 chipperfield w						
Mått (mm))									
Modell	Bordslampa	Bordslampa	Vägglampa						
Montering	Bordsfot	Pin – integrerad	Väggmonterad						
Material	Solid mässing /Svart stål	Solid mässing / Svart stål	Solid mässing / Svart stål						
Kabellängd	180 cm	180 cm	205 cm						
Ljuskälla	Integrerad LED – inkluderad	Integrerad LED – inkluderad	Integrerad LED – inkluderad						
Watt	6 W	6 W	6 W						
Lumen	690	690	690						
Lumen/W	115	115	115						
Färgtemperatur	2700 K	2700 K	2700 K						
CRI	> 90	> 90	> 90						
Max färgvariation	3 SDCM	3 SDCM	3 SDCM						
LED Livslängd	50.000 h	50.000 h	50.000 h						
Ljusstyrning	Dimbar	Dimbar	Dimbar						
Energiklass	A++	A++	A++						
IP-klassifikation	20	20	20						
Emballage (LxBxH)	L51 x W36 x H12 cm (0,02m3)	L51 x W36 x H12 cm (0,02m3)	L36 x W30 x H12 cm (0,01m3)						
Emballagevikt	3.3 kg	1.9 kg	1.4 kg						
	<b>Färg</b>	<b>Artikelnr. / EAN-kod</b>	<b>Pris exkl. moms</b>	<b>Färg</b>	<b>Artikelnr. / EAN-kod</b>	<b>Pris exkl. moms</b>	<b>Färg</b>	<b>Artikelnr. / EAN-kod</b>	<b>Pris exkl. moms</b>
	Solid mässing	102T100.2 / 7330492008431	6353 SEK	Solid mässing	102P100.2 / 7330492008455	4909 SEK	Solid mässing	102W100.2 / 7330492008479	4909 SEK
	Svart stål	102T105.2 / 7330492008448	6353 SEK	Svart stål	102P105.2 / 7330492008462	4909 SEK	Svart stål	102W105.2 / 7330492008486	4909 SEK

<b>Produktnamn</b>	w 102 chipperfield f		
<b>Mått (mm)</b>			
<b>Modell</b>	Golvlampa		
<b>Montering</b>	Fristående		
<b>Material</b>	Solid mässing / Svart stål		
<b>Kabellängd</b>	250 cm		
<b>Ljuskälla</b>	Integrerad LED – inkluderad		
<b>Watt</b>	6 W		
<b>Lumen</b>	690		
<b>Lumen/W</b>	115		
<b>Färgtemperatur</b>	2700 K		
<b>CRI</b>	> 90		
<b>Max färgvariation</b>	3 SDCM		
<b>LED-Livslängd</b>	50.000 h		
<b>Ljusstyrning</b>	Dimbar		
<b>Energy klass</b>	A++		
<b>IP-klassifikation</b>	20		
<b>Emballage (LxBxH)r</b>	L118 x W40 x H12 cm (0.06m3)		
<b>Emballagevikt</b>	8.4 kg		
	<b>Färg</b>	<b>Artikelnr. / EAN-kod</b>	<b>Pris exkl. moms</b>
	Solid mässing / Svart stål	102F005.2 / 7330492008493	9014 SEK
	Svart stål	102F105.2 / 7330492008509	9014 SEK

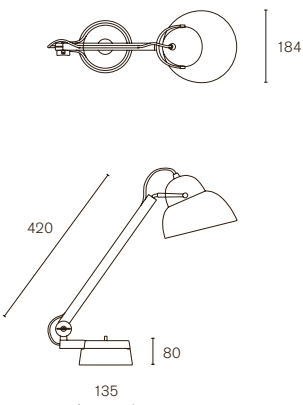
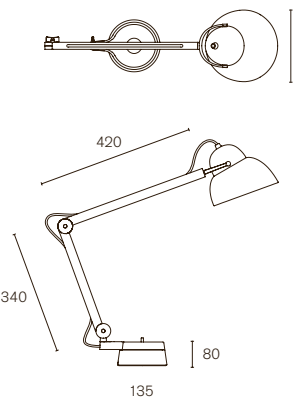

Produktnamn	w084 studioilse t1	w084 studioilse t2																		
Mått (mm)																				
Modell	Bordslampa – en arm	Bordslampa – två armar																		
Montering	Bordsfot	Bordsfot																		
Material	Gjutjärn, aluminium, bok, PBT	Gjutjärn, aluminium, bok, PBT																		
Kabellängd	200 cm – textilkabel	200 cm – textilkabel																		
Ljuskälla	Halogen IRC, sockel: GY 6.35 – inkluderad	Halogen IRC, sockel: GY 6.35 – inkluderad																		
Watt	Max 35 W	Max 35 W																		
Lumen	670	670																		
Lumen/W	19	19																		
Färgtemperatur	3000 K	3000 K																		
CRI	100	100																		
LED Livslängd	2000 h	2000 h																		
Ljusstyrning	Dimbar	Dimbar																		
Energiklass	C	C																		
IP-klassifikation	20	20																		
Emballage (LxBxH)	L60 x B45 x H20 cm (0,05 m <sup>3</sup> )	L60 x B45 x H20 cm (0,05 m <sup>3</sup> )																		
Emballagevikt	5.6 kg	5.8 kg																		
	<table border="1"> <thead> <tr> <th>Färg</th> <th>Artikelnr. / EAN-kod</th> <th>Pris exkl. moms</th> </tr> </thead> <tbody> <tr> <td>Röd kabel</td> <td>084T100 / 7330492005522</td> <td>4346 SEK</td> </tr> <tr> <td>Brun kabel</td> <td>084T103 / 7330492005539</td> <td>4346 SEK</td> </tr> </tbody> </table>	Färg	Artikelnr. / EAN-kod	Pris exkl. moms	Röd kabel	084T100 / 7330492005522	4346 SEK	Brun kabel	084T103 / 7330492005539	4346 SEK	<table border="1"> <thead> <tr> <th>Färg</th> <th>Artikelnr. / EAN-kod</th> <th>Pris exkl. moms</th> </tr> </thead> <tbody> <tr> <td>Röd kabel</td> <td>084T200 / 7330492005546</td> <td>4614 SEK</td> </tr> <tr> <td>Brun kabel</td> <td>084T203 / 7330492005553</td> <td>4614 SEK</td> </tr> </tbody> </table>	Färg	Artikelnr. / EAN-kod	Pris exkl. moms	Röd kabel	084T200 / 7330492005546	4614 SEK	Brun kabel	084T203 / 7330492005553	4614 SEK
Färg	Artikelnr. / EAN-kod	Pris exkl. moms																		
Röd kabel	084T100 / 7330492005522	4346 SEK																		
Brun kabel	084T103 / 7330492005539	4346 SEK																		
Färg	Artikelnr. / EAN-kod	Pris exkl. moms																		
Röd kabel	084T200 / 7330492005546	4614 SEK																		
Brun kabel	084T203 / 7330492005553	4614 SEK																		

---

Allmänna villkor

**1. Allmänna villkor**

1.1 Dessa allmänna villkor gäller för alla försäljningar och leveranser av varor från Wästberg Lighting AB. De utgör del av såväl anbud och orderbekräftelser från Wästberg Lighting AB, som försäljningsavtal mellan Wästberg Lighting AB och kunden ("Försäljningsavtal"). Avvikande eller ytterligare villkor gäller endast om de accepteras skriftligen av Wästberg Lighting AB.

1.2 Wästberg Lighting AB förbehåller sig rätten att förändra, ersätta eller dra in vilken produkt som helst eller att avsluta utan förvarning.

1.3 Genom sin beställning förklarar kunden att denne förstår och accepterar dessa allmänna villkor.

**2. Priser och betalning**

2.1 Priserna i Wästberg Lighting AB:s prislista anges exklusive mervärdesskatt och fraktagifter.

2.2 Betalning ska ske i enlighet med de betalningsvillkor som anges i fakturan.

2.3 Varorna levereras först när Wästberg Lighting AB erhållit full betalning från kunden, såvida inte annat avtalas.

**3. Beställningar etc.**

3.1 En beställning anses gjord först när Wästberg Lighting AB tillhandahållit kunden med en orderbekräftelse.

3.2 Vid beställning av varor som ska tillverkas eller anskaffas särskilt för kunden efter dennes specifikationer, bär kunden ansvar för att kontrollera att de produktspecifikationer som anges i orderbekräftelsen är korrekta.

3.3 Efter överenskommelse med Wästberg Lighting AB kan kunden låna varuprover för uppvisade eller pro-dukttest. Varuproverna kommer att debiteras kunden. Om varuproverna returneras i sina originalförpackningar och i felfritt skick inom överenskommen tid, återbetalas det debiterade beloppet exklusive fraktkostnader till kunden. Skulle skador uppkomma på varuproverna och beror dessa inte enbart på normalt slitage, debiteras kunden kostnaderna för att reparera eller ersätta varorna.

**4. Leveransvillkor**

4.1 Wästberg Lighting AB ska vidta alla rimliga åtgärder för att tillse att varorna levereras inom den tid som anges i orderbekräftelsen. Wästberg Lighting AB bär i förhållande till kunden inget ansvar för leveransförse-ningar.

4.2 Ex Works (EXW), Incoterm 2010, tillämpas på alla beställningar.

**5. Fel**

5.1 Köparen ansvarar för att undersöka varorna vid mottagen leverans.

5.2 Skulle levererade varor vara behäftade med fel eller brist, ska köparen inom fem (5) arbetsdagar från leve-ransdagen skriftligen avisera Wästberg Lighting AB om detta.

5.3 Wästberg Lighting AB:s ansvar för felaktiga varor är begränsat till ett åtagande om att ersätta de felaktiga varna genom omleverans, för vilken samma villkor ska gälla som för den ursprungliga leveransen. Om parterna är överens kan kunden, istället för omleverans, erhålla prisavdrag för de felaktiga varorna. En vara ska anses felaktig om den avviker från specifikationerna i Försäljningsavtalet. Wästberg Lighting AB ansvarar inte för fel som hänför sig till material som tillhandahållits av kunden eller som beror på kundens instruktioner eller önske-mål.

5.4 Ersättningsanspråk för eventuell transportskada ska riktas direkt mot transportföretaget.

**6. Returrätt**

6.1 Alla returerna måste godkännas av Wästberg Lighting AB, som följer upp med ett returnummer.

6.2 Alla varor som ska returneras måste returneras i sina originalförpackningar och ytteremballaget ska förses med returnummer. Returer som saknar returnummer kommer att avfärdas av Wästberg Lighting AB.

6.3 Varor som tillverkats eller anskaffats särskilt för kunden enligt dennes anvisningar kan inte returneras.

6.4 Väljer kunden att häva köpet, returnera varorna eller förändra beställningen av en vara som enligt bekräf-telse från Wästberg Lighting AB är under tillverkning, debiteras kunden en avgift om 20 % om beställningen avser en standardvara och 100 % om beställningen avser en specialtillverkad vara.

6.5 Skulle en returnerad beställning av standardvaror medföra att Wästberg Lighting AB:s normala lagersaldo överskrids, utgår en returavgift om 50 %.

6.6 Kunden svarar för fraktkostnader och andra utgifter med anledning av returen.

6.7 Varor som reklamerats ska returneras till Wästberg Lighting AB:s lagerlokal inom två (2) månader från att kunden erhölet sitt returnummer. Om så inte sker förbehåller sig Wästberg Lighting AB rätten att avfärda returen.

**7. Garanti**

7.1 Alla Wästberg Lighting AB:s varor omfattas av två (2) års garanti beträffande fabriktions- och materialfel. Garantitiden gäller från fakturadatum.

7.2 Garantin ovan omfattar inte fel till följd av normalt slitage, skador orsakade av olyckor eller fel som uppstår på grund av att kunden eller tredje man inte iakttar Wästberg Lighting AB:s instruktioner eller skriftliga rekommendationer.

7.3 Om ovanstående villkor är uppfyllda, ska Wästberg Lighting AB avhjälpa felet eller ersätta de felaktiga va-rorna med nya, avtalsenliga varor.

7.4 Wästberg Lighting AB svarar inte för kostnader hänförliga till felsökning, demontering, elarbeten eller andra installationskostnader.

**8. Tillämplig lag och tvister**

Svensk lag ska tillämpas på dessa allmänna villkor och Försäljningsavtalet. Tvist som uppstår med anledning av dessa allmänna villkor eller Försäljningsavtalet ska avgöras av allmän domstol, med Helsingborgs tingsrätt som första instans.

---

**Wästberg är ett svenskt belysningsföretag som vill återföra ljuset till människans absoluta närhet, återge henne de privata sfärer hon berövats under decenniernas missriktade hetsjakt på effektivitet och standardisering. Lamporna, internationellt uppmärksammade och belönade för sin kombination av yppersta design, teknologi och hushållning av resurser, skapas i ett nära samarbete med några av världens mest ansedda arkitekter och designers.**