

Prislista 2022 —
SEK Sverige



Version 3.2022

DECIBEL
by JOHANSON

Innehållsförteckning



Allmänna villkor	3
Teknisk information/Avgifter	4
Mått, åtgång, vikt och volym	14-15

Decibel by Johanson

Bow	5
Beehive	11-12
Chesterfield	5
Clamp	6-7
Cropfield	12
Cubic	7
Facett	5
Frequency	8
Hertz	9-10
Illusion	11
Leaves	12
Loop	6
Moon	13
Pebble	13
Photo Frame	11
Post	11
Race Wall	13
Rib Wall	13
Romb	6

Allmänna villkor

Fraktfritt

DAP (Delivered At Place) om inget annat anges.

Sverige postnummer 10-77:

Fraktfritt vid order över:

9000 sek netto

Frakttillägg vid order under 9000 sek netto:

650 sek netto

Sverige postnummer 78-99:

Fraktfritt vid order över:

12000 sek netto

Frakttillägg vid order under 12000 sek netto:

750 sek netto

Vid upprätthållande av speciella fraktdokument så som ursprungscertifikat etc. debiteras dessa kostnader.

Leveranstid

Normal leveranstid beräknas till 3-5 veckor. På vårt ordererkännande finns leveransvecka från vår fabrik i Markaryd angivet.

Priser

Svenska kronor (SEK) exklusive moms.
Med reservation för prisförändringar.
Efter förfallodagen debiteras dröjsmålsränta 16%.

Garantitid

Decibel AB lämnar 5 års garanti mot fabrikationsfel. Garantin gäller endast om produkten är monterad fackmannamässigt och underhållen enligt våra skötselråd.

Emballage

Angivna priser är inklusive emballage, exklusive pall. Vid pallastning debiteras en avgift. Kartongerna är alltid märkta med adresslapp och utförlig varubeskrivning.

Vid emballering används wellpapp/kartong som är helt återvinningsbar. Vi är anslutna till Reparregistret AB.

Betalningsvillkor

Förskott om inget annat är avtalat mellan kund och Decibel AB. Det levererade godset förblir Decibels egendom till dess det blivit till fullt betalt.

Övrig information

Decibel AB förbehåller sig rätten att göra produktförändringar samt att märka produkterna med Decibels varumärke.

Mindre avvikelser kan förekomma på måttuppgifter.

Transportskada

Vid mottagande av leverans skall avvikelse alltid noteras skriftligt på fraktsedel. Utebliven notering resulterar i att reklamationen inte kan åtgärdas. Mottagaren skall omedelbart meddela avvikelsen.

Vid icke synlig skada på emballage skall sådan anmärkas senast 7 arbetsdagar efter mottagandet.

Merkostnader i samband med transportskada kan ej ersättas av Decibel AB.

Teknisk information

Produktion

Vi tillverkar våra produkter i våra fabriker i Markaryd, med undantag för vissa komponenter. Tillskärning, sömnad, tapetsering, stomtillverkning, montering och emballering sker på huvudfabriken i Markaryd. Stativ och komponenter i metall tillverkas på vår legoverkstad Metector, också i Markaryd. Detta innebär att vi kan tillhandahålla stor flexibilitet med korta leveranstider i kombination med bra priser. Bland annat kan du få samtliga metallkomponenter i 399 RAL kulörer som standard.

OBS! Endast en startavgift på 500 sek brutto per kulör, ingen extra styckavgift.

Klädselmaterial

Vi arbetar endast med noga utvalda leverantörer specialiserade på tillverkning av material för offentlig miljö. I största möjliga mån försöker vi välja ut tyger som är miljömärkta.

Ytbehandling

Multicolour

Solid Collection: I vårt sortiment finns **192st solida RAL kulörer**. Endast en startavgift per färg på 500 sek debiteras, ingen extra styckkostnad.

Structure Collection: Alla **192 färger finns även som strukturfärger**. Startavgift för Structure Collection är 500 sek brutto, ingen extra styckkostnad debiteras.

Pearl finish Collection: Utöver detta har vi även **15st pärlemofärger**, med bland annat RAL 1036 guld och RAL 8029 koppar. Startavgift för Pearl finish collection är 500 sek brutto, ingen extra styckkostnad debiteras.

Svart (RAL 9005) och vit (RAL 9010) är glans 30, övriga solida kulörer glans 72. Strukturfärgerna är glans 5 och pärlemorfärgerna glans 90. Lackkarta Multicolour finns att rekvirera. Annan speciallack eller NCS kulör mot offert.

Miljöpolicy

Decibel strävar efter att endast använda miljövänliga råvaror och tillverkningsprocesser. Vi ställer samma krav på våra underleverantörer.

Samtliga ståldetaljer är återvinningsbara.

Vid ytbehandling sker avfettning med alkalisk tvätt. Efter avskiljning går oljan för destruktion. Lackering görs elektrostastiskt med epoxypulver som ger minimalt med spill. Förkromning (elektrolytisk ytbehandling) är återvinningsbar. 3-värdigt krom används.

De begränsade antal plastdetaljer som används är återvinningsbara genom nermalning.

Endast vattenbaserade lim och smältlim används, vilka är fria från lösningsmedel.

Möbelfakta



Möbelfakta speglar omvärldens krav med ett komplett och uppdaterat referens- och märkningssystem, som därmed blir synonymt för professionalitet och kvalitet ända till sista ledet hos slutanvändaren. Systemet baseras på tre kravområden och trianglar (delar);

- Kvalitet (tekniska krav)

- Miljö

- Socialt ansvar

De produkter som innehar denna miljömärkning är försedda med en Möbelfakta logotype i prislistan. Fler produkter kommer att bli godkända under året.

Produktblad och materialdeklarationer

På samtliga produkter finns det utförliga produktblad och materialdeklarationer. Ladda ner dem från www.decibelab.se

Skötselråd

Tyg:

Dammsugning räcker oftast vid rengöring av tyg. Vid fläckar använd ljummet vatten och torka försiktigt (undvik att gnida för mycket på materialet). Använd alltid vita trasor för att undvika avfärgning. Vid svårare fläckar använd ett pH-neutralt diskmedel eller ett tvättmedel lämpat för just tyg. Hjälp inte detta kontakta tygleverantören för vidare anvisning.

Metall:

Dammtorka försiktigt. Vid fläckar använd ljummet vatten och ett mildt rengöringsmedel utan lösningsmedel och slipmedel. Torka torrt med en mjuk trasa.

Decibel by Johanson samarbetar sedan 2017 med Saint-Gobain Ecophon AB, världsledande inom rumsakustiska lösningar. Med märkningen Ecophon Inside™ garanteras att produkterna som bär märket har utvecklats tillsammans med Ecophon och att det ljudabsorberande materialet är av högsta Ecophonklass.

Följande tyger som vi använder till våra olika ljudabsorbenter är noga utvalda och testade enligt gällande standard av tillverkare.

DECIBEL
by JOHANSON

Decibeltyg PG0

Camira Cara
Camira Carlow
Camira Era 170
Gabriel Event Screen
Gabriel Hush

Decibeltyg PG1

Gabriel Soul
Gabriel Soul Melange
Gabriel Twist
Gabriel Twist Melange
Gabriel Xpress
Kvadrat Remix Screen

Decibeltyg PG0 Decibeltyg PG1

Bow

Böttcher Kayser



Bow 60x60x5

1287

1532

Upphängning med trälist
Upphängning med magnet
Upphängning med trälist, 200cm, för flera absorbenter

0 (standard)
187
187

Ljudabsorbent i tyg.

Facett

Böttcher Kayser



Facett 60x60x5

1319

1590

Upphängning med trälist
Upphängning med magnet
Upphängning med trälist, 200cm, för flera absorbenter

0 (standard)
187
187

Ljudabsorbent i tyg.

Chesterfield

Johan Lindstén



Chesterfield 60x60x6
Metall: Svart, Vit, Multicolour*





2608

3263

Upphängning med trälist
Upphängning med magnet
Upphängning med trälist, 200cm, för flera absorbenter

0 (standard)
410
187

Ljudabsorbent i tyg med ram i metall.

<p>Loop Johan Lindstén</p>  <p>MÖBELFAKTA Ecophon INSIDE</p>	<p>Loop 60x60x6 Metall: Svart, Vit, Multicolour*</p> <p>Upphängning med trälist Upphängning med magnet Upphängning med trälist, 200cm, för flera absorbenter</p> <p>Ljudabsorbent i tyg med ram i metall.</p>	<p>2269 2877</p> <p>0 (standard) 410 187</p>
<p>Romb Johan Lindstén</p>  <p>MÖBELFAKTA Ecophon INSIDE</p>	<p>Romb 60x60x6 Metall: Svart, Vit, Multicolour*</p> <p>Upphängning med trälist Upphängning med magnet Upphängning med trälist, 200cm, för flera absorbenter</p> <p>Ljudabsorbent i tyg med ram i metall.</p>	<p>1965 2538</p> <p>0 (standard) 410 187</p>
<p>Clamp ceiling Andrea Weitz & Jens Wendland</p>  <p>MÖBELFAKTA Ecophon INSIDE</p>	<p>Clamp ceiling 60x60x6 Metall: Svart, Vit, Multicolour*</p> <p>Clamp ceiling 80x80x6 Metall: Svart, Vit, Multicolour*</p> <p>Upphängning med vajer+takfäste 80cm Upphängning med vajer+takfäste 150cm</p> <p>Ljudabsorbent i tyg med ram i metall.</p>	<p>1977 2538</p> <p>3298 4655</p> <p>666 714</p>
<p>Clamp floor Andrea Weitz & Jens Wendland</p>  <p>MÖBELFAKTA Ecophon INSIDE</p>	<p>Clamp Floor 170x120x45 Metall: Svart, Vit, Multicolour*</p> <p>Ljudabsorbent i tyg med ram i metall.</p>	<p>5322 7743</p>

Clamp wall square

Andrea Weitz &
Jens Wendland

Clamp Wall 60x60x6
Metall: Svart, Vit, Multicolour*

1462

2047

Clamp Wall 80x80x6
Metall: Svart, Vit, Multicolour*

2480

3415

Ljudabsorbent i tyg med ram i metall.

Clamp wall round

Andrea Weitz &
Jens Wendland

Clamp Wall Ø60
Metall: Svart, Vit, Multicolour*

1579

2211

Clamp Wall Ø80
Metall: Svart, Vit, Multicolour*

1930

2655

Ljudabsorbent i tyg med ram i metall.

Cubic

Team Johanson



Cubic 100 - 100x40x40
Metall: Svart, Vit, Multicolour*

4854 (Gabriel Xpress)

Cubic 200 - 200x40x40
Metall: Svart, Vit, Multicolour*

6877 (Gabriel Xpress)

Ljudabsorbent i tyg med
botten/topp i metall, hjulförsedd.
Finns i Gabriel-Xpress.

Frequency

Team Johanson



Frequency 30x60



Frequency 60x60



Frequency 40x40



Frequency 40x80



Frequency 80x80

30x60x4	866	1205
30x60x8	947	1287
30x60x12	1006	1415
60x60x4	1111	1567
60x60x8	1228	1754
60x60x12	1368	1895
40x40x4	866	1205
40x40x8	947	1287
40x40x12	1006	1415
40x80x4	982	1322
40x80x8	1111	1497
40x80x12	1228	1626
80x80x4	1497	2047
80x80x8	1696	2316
80x80x12	1836	2562

30x60 / 60x60
40x40 / 40x80 **80x80**

Upphängning med trälist	0 (standard)	0 (standard)
Upphängning med magnet	187	410
Upphängning med trälist, 200cm, för flera absorbenter	187	187

Ljudabsorbent i tyg.

Hertz & Hertz Photo

Team Johanson



Hertz 30x60x5

Decibeltyg PG0

Decibeltyg PG1

Hertz 60x60x5

889

1076

1146

1368

Hertz 40x40x5

795

971

Hertz 40x80x5

936

1123

Hertz 80x80x5

1322

1602

Hertz 120x30x5

1041

1205

Hertz 120x60x5

1322

1579

Hertz 120x120x5

1965

2374

Hertz Photo, bildmotiv

Hertz Photo 30x60x5

3018

Hertz Photo 60x60x5

3333

Hertz Photo 40x40x5

2877

Hertz Photo 40x80x5

3205

Hertz Photo 80x80x5

3696

Hertz Photo 120x30x5

3369

Hertz Photo 120x60x5

3860

Hertz Photo 120x120x5

4866

30x60 / 60x60

40x40 / 40x80

120x30

80x80

120x60

120x120

Upphängning med metallist

0 (standard)

0 (standard)

0 (standard)

Upphängning med magnet

187

410

615

Ljudabsorbent i tyg. Specialformat kan göras mot förfrågan. Hertz Photo: Trycket är certifierat utifrån krav på tygvalet som släpper igenom den mängd luft som krävs för att uppnå rätt prestanda på produkterna. Se mer information på hemsidan om Hertz Photo.

Hertz Floor

Team Johanson

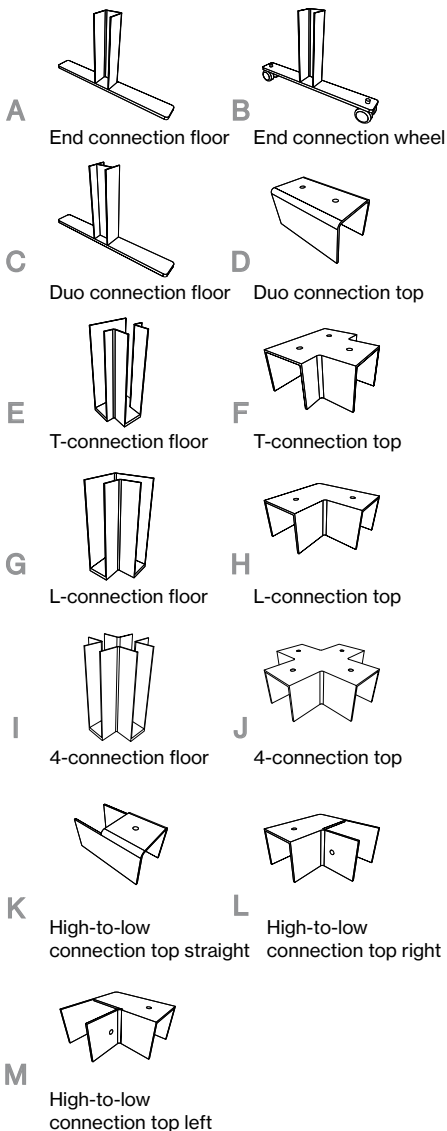
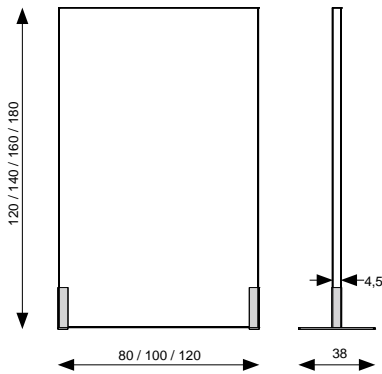

Skärmar

Hertz Floor 120x80x4,5	2105	2604
Hertz Floor 120x100x4,5	2394	2993
Hertz Floor 120x120x4,5	2688	3413
Hertz Floor 140x80x4,5	2531	3019
Hertz Floor 140x100x4,5	2919	3518
Hertz Floor 140x120x4,5	3339	4043
Hertz Floor 160x80x4,5	2751	3271
Hertz Floor 160x100x4,5	3171	3791
Hertz Floor 160x120x4,5	3623	4358
Hertz Floor 180x80x4,5	3633	4673
Hertz Floor 180x100x4,5	3969	4988
Hertz Floor 180x120x4,5	4284	5334

Kopplingsbeslag

Metal: Svart, Vit, Multicolour*

End connection	436
End connection wheel	578
Duo connection floor	515
Duo connection top	225
T-connection floor	462
T-connection top	315
L-connection floor	441
L-connection top	294
4-connection floor	593
4-connection top	378
High-low connection top straight	210
High-low connection top right	310
High-low connection top left	310

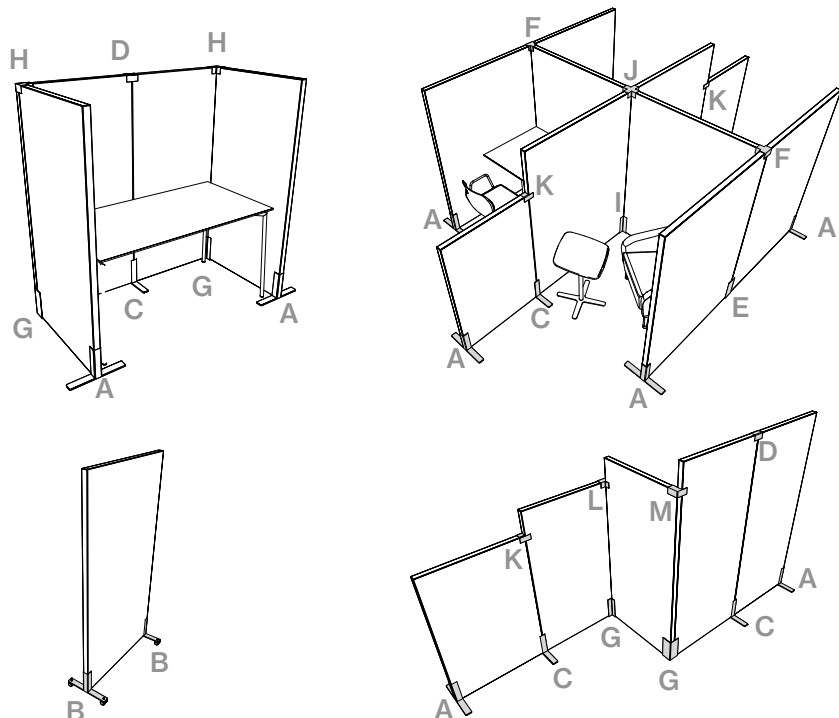

Photo Frame



68x68x5	4421
88x88x5	5357
128x68x5	5813
128x128x5	7825

Du väljer ur vårt bildarkiv eller laddar upp egna bilder. Ramarna av anodiserad aluminium går att återanvända. Mer info kring beställning och produkt gå in på www.decibelab.se. Specialformat kan göras mot förfrågan.

Illusion 60cm / 120cm

Cory Grosser



Illusion 60x60x12	1871	2784
Illusion 120x30x12	1871	2784

Upphängning med trälist	0 (standard)
Upphängning med magnet	187
Upphängning med trälist, 200cm, för flera absorbenter	187

Ljudabsorbent i tyg.

Post

Cory Grosser



Post 60x60x6	1322	1907
--------------	------	------

Upphängning med trälist	0 (standard)
Upphängning med magnet	187
Upphängning med trälist, 200cm, för flera absorbenter	187

Ljudabsorbent i tyg.

Beehive

Johan Lindstén



Filt i svart/mörkgrå/ljusgrå Beehive	772
Europost 1 - 3st: startavgift 1900 sek /kulör Beehive	1345
Europost 4 - 47st Beehive	1345
Europost 48 < st Beehive	1263

Vägghängd ljuddiffuserande designpanel.

Beehive rectangular

Johan Lindstén



Filt i svart/mörkgrå/ljusgrå Beehive rectangular	866
Europost 1 - 3st: startavgift 1900 sek /kulör Beehive rectangular	1450
Europost 4 - 47st Beehive rectangular	1450
Europost 48 < st Beehive rectangular	1404

Vägghängd ljuddiffuserande designpanel.

Cropfield

Johan Lindstén

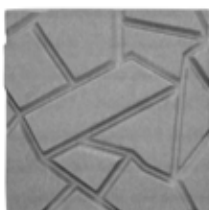

Filt i svart/mörkgrå/ljusgrå Cropfield	959
Europost 1 - 3st: startavgift 1900 sek /kulör Cropfield	1684
Europost 4 - 47st Cropfield	1684
Europost 48 < st Cropfield	1544

Vägghängd ljuddiffuserande designpanel.

Leaves

Johan Lindstén



Filt i svart/mörkgrå/ljusgrå Leaves	959
Europost 1 - 3st: startavgift 1900 sek /kulör Leaves	1684
Europost 4 - 47st Leaves	1684
Europost 48 < st Leaves	1544

Vägghängd ljuddiffuserande designpanel.

Moon

Johan Lindstén



Filt i svart/mörkgrå/ljusgrå Moon	1170
Europost 1 - 3st: startavgift 1900 sek /kulör Moon	2129
Europost 4 - 47st Moon	2129
Europost 48 < st Moon	1977

Vägghängd ljuddiffuserande designpanel.

Pebble

Johan Lindstén



Filt i svart/mörkgrå/ljusgrå

Pebble

959

Europost

1 - 3st: startavgift 1900 sek /kulör

Pebble

1684

Europost 4 - 47st

Pebble

1684

Europost 48 < st

Pebble

1544

Vägghängd ljuddiffuserande designpanel.

Race Wall

Cory Grosser

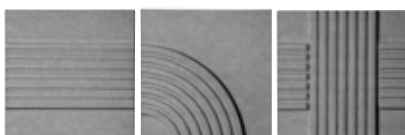

Straight

Curve

Cross

Filt i svart/mörkgrå/ljusgrå

Race Wall

959

Europost

1 - 3st: startavgift 1900 sek /kulör

Race Wall

1684

Europost 4 - 47st

Race Wall

1684

Europost 48 < st

Race Wall

1544

Vägghängd ljuddiffuserande designpanel.

Rib Wall

Alexander Lervik



Filt i svart/mörkgrå/ljusgrå

Rib Wall

1521

Europost

1 - 3st: startavgift 1900 sek /kulör

Rib Wall

2292

Europost 4 - 47st

Rib Wall

2292

Europost 48 < st

Rib Wall

2105

Vägghängd ljuddiffuserande designpanel.

Mått, åtgång, vikt och volym

(Mått i centimeter)

Produkt	Sitthöjd	Totalhöjd	Totalbredd	Totaldjup	Tygåtgång (lpm)	Läderåtgång (m ²)	Vikt (kg)	Volym (m ³)
Bow		60	60	5			3,4	
Beehive		55	47,5	7,5			0,5	
Beehive Rectangular		55	47,5	7,5			0,8	
Chesterfield		60,5	60,5	6			7	
Clamp Ceiling 60		59,5	59,5	6,5			3,6	
Clamp Ceiling 80		79,5	79,5	6,5			6,3	
Clamp Floor		170	120	45			15	
Clamp Wall Square 60		59,5	79,5	6			2,6	
Clamp Wall Square 80		79,5	79,5	6			5,2	
Clamp Wall Round Ø60		60	60	6			2,8	
Clamp Wall Round Ø80		80	80	6			3,6	
Cropfield		60,5	60,5	5,5			0,9	
Cubic 100		100	40	40			17	
Cubic 200		200	40	40			23	
Facett		60	60	11			4	
Frequency 30x60x4		30	60	4			1,6	
Frequency 30x60x8		30	60	8			2	
Frequency 30x60x12		30	60	12			2,2	
Frequency 60x60x4		60	60	4			3,2	
Frequency 60x60x8		60	60	8			4,2	
Frequency 60x60x12		60	60	12			6,2	
Frequency 40x40x4		40	40	4			1,4	
Frequency 40x40x8		40	40	8			1,6	
Frequency 40x40x12		40	40	12			1,8	
Frequency 40x80x4		40	80	4			2,6	
Frequency 40x80x8		40	80	8			3,2	
Frequency 40x80x12		40	80	12			3,6	
Frequency 80x80x4		80	80	4			5,6	
Frequency 80x80x8		80	80	8			6,5	
Frequency 80x80x12		80	80	12			8,2	

Produkt	Sitthöjd	Totalhöjd	Totalbredd	Totaldjup	Tygåtgång (lpm)	Läderåtgång (m ²)	Vikt (kg)	Volym (m ³)
Hertz 30x60		30	60	5			1,2	
Hertz 60x60		60	60	5			3	
Hertz 40x40		40	40	5			1,2	
Hertz 40x80		40	80	5			2,7	
Hertz 80x80		80	80	5			5,2	
Hertz 120x30x5		120	30	5				
Hertz 120x60x5		120	60	5				
Hertz 120x120x5		120	120	5				
Hertz Floor 120x80x4,5		120	80	4,5				
Hertz Floor 120x100x4,5		120	100	4,5				
Hertz Floor 120x120x4,5		120	120	4,5				
Hertz Floor 140x80x4,5		140	80	4,5				
Hertz Floor 140x100x4,5		140	100	4,5				
Hertz Floor 140x120x4,5		140	120	4,5				
Hertz Floor 160x80x4,5		160	80	4,5				
Hertz Floor 160x100x4,5		160	100	4,5				
Hertz Floor 160x120x4,5		160	120	4,5				
Hertz Floor 180x80x4,5		180	80	4,5				
Hertz Floor 180x100x4,5		180	100	4,5				
Hertz Floor 180x120x4,5		180	120	4,5				
Illusion 60		60	60	12			5	
Illusion 120		120	30	12			5	
Leaves		60,5	60,5	6,6			0,9	
Loop		60,5	60,5	6			7	
Moon		90	55	9			0,9	
Pebble		60,5	60,5	7,5			0,9	
Post		59,5	59,5	6			3,8	
Race Wall		60,5	60,5	7,5			0,9	
Rib Wall		60	100	1,5			2,5	
Romb		60,5	60,5	6			7	

**För mer information vänligen besök
www.decibelab.se**